



3. oldal Nem szociális kérdés, inkább gazdasági érdek a nők munkába állása – mondta Szalai Piroska, a nők munkaerő-piaci helyzetének javításáért felelős miniszteri biztos győri előadásán.



4. oldal A kormány ígérete szerint 2016-ban megépül a Győrt északról elkerülő út és kulturális rendezvények bonyolítására alkalmas sportaréna is létesül – hangzott el a kihelyezett kormányülésen.

9. oldal Dr. Pacher Tibor tudós fizikust az Energiagazdálkodási Tudományos Egyesület győri csoportja és a helybeli energetikusok klubja közösen hívta meg a Kristály étterembe, hogy beszéljen a Puli-ról, az első magyar űrkutyáról, illetve arról a projektről, amely szerint csapata jövő tavasszal önjáró szondát küld a tőlünk 380 ezer kilométerre lévő Holdra, ott pedig 500 métert tesz meg.

GYŐR+

HETILAP

Minden pénteken.

www.gyorplusz.hu



Egészség
Kultúra
Innováció
A jövő Győrben épül.

Győr Plusz közéleti hetilap / III. évfolyam 25. szám / 2013. június 21., péntek / Megjelenik 56.000 példányban



Képriport a 21. oldalon

Táncolj és mosolyogj!

**Részletes
tévéműsor**

15–17. oldal



28. oldal Az önkormányzat rangos kitüntetésekkel ismerte el a város csapatainak idei szereplését. Tarsoly Csaba, Vanyus Attila és Verebes József Győr díszpolgára lett.



GYŐR+TV

KERESSE KÁBELEN!

30

erdélyi, felvidéki és kárpátaljai magyar tett hivatalos állampolgársági esküt a városházán. Országos szinten eddig 440 ezren, megyeszékhelyünkön pedig 660-an éltek a lehetőséggel, hogy honosítási eljárás keretében felvegyék a magyar állampolgárságot.

Újra járható a rakpart

Péntek reggel 6 órától újra járható a Móricz Zsigmond alsó rakparti út és a Kossuth híd, miután a Mosoni-Duna szintje 325 cm alá csökkent, illetve elvégezték a felépítményi eszközök, útburkolati elemek takarítását, a csapadékvíz-elvezető rendszer atmoszféraátmosását. A június 1-jétől terelőúton közlekedő City buszok is újra régi vonalukon járnak.

Nyit a fürdő

Az árvíz levonulása után június 24-étől ismét látogatható a sátras uszoda. A Rába Quelle Gyógy-, Termál- és Élmenyfürdő továbbra is mindennap 9 és 21 óra között várja a felfrissülni vágyókat. A nyári szezon alatt a győri lakcímkártyával rendelkező vendégek az önkormányzat támogatása révén 50 százalékos kedvezményvel vehetik igénybe az árlistában szereplő szolgáltatásokat.

Kalandpark

Szombaton 10 órakor megnyitja kapuit a Püspökerdőben a Rába Kalandpark. Az egyedülálló helyszín a gyerekektől a felnőttekig minden korosztályt kiszolgál majd, s kiváló helyszínül szolgálhat családi programoknak és csapatépítő tréningeknek.



Kinevezték az új rektort

Dr. Áder János köztársasági elnök dr. Földesi Péter egyetemi tanárt a 2013. július 1-jétől 2017. július 31-éig terjedő időtartamra kinevezte a győri Széchenyi István Egyetem rektorának.

Dr. Földesi Péter 1962-ben Budapesten született. 1986-ban végzett a BME Közlekedésmérnöki Karán, ezt követően alaputatásokkal foglalkozott. Ipari gyakorlatát a Hungarocamion Nemzetközi Autóközlekedési Vállalatnál szerezte. 1990-től egyetemi oktatóként dolgozott a BME Közlekedésgazdasági Tanszékén, innen került 1995-ben a Széchenyi István Főiskola Logisztikai és Szállítványozási Tanszékére. Oktatásfejlesztési feladata mellett az ipari kapcsolatok és ipari megbízások területén is dolgozik, számos szakmai szervezettel tart fenn kapcsolatot, illetve vesz részt aktívan munkájukban. Vezető szerepe volt a többlépcsős

képzés kialakításában és az akkreditációk előkészítésében, a logisztika mérnök alap- és mester szak szakfelelőse. Kutatási területe a soft-computing és logisztikai alkalmazásai, melyet az egyetemi társtanszékek kutatóival közösen folytat. Felelős vezetője a közlekedési-logisztikai rendszerek, hálózatok és szolgáltatások innovációja kutatási főirányának. Eddig három fő szerzett irányítása alatt PhD-fokozatot, jelenleg négy PhD-hallgató szakmai munkáját irányítja téma-vezetőként. A győri egyetem Műszaki Tudományi Kar Doktori Iskolájának titkára, a doktori iskola tőzstagja. Az Acta Technica Jaurinensis Series Logistica sorozatszerkesztője, több szakmai, tudományos szervezet vezető tisztségviselője, a Magyar Felsőoktatási Akkreditációs Bizottság Műszaki Tudományi Bizottságának tagja.

10

ezren látogattak el az uniós fejlesztések nyílt napjának rendezvényeire, amit immár második alkalommal rendeztek meg az ország több mint 60 pontján. Győrben a Mobilis Interaktív Kiállítási Központ nyitotta meg kapuit az érdeklődők előtt.

NAPRÓL NAPRA

- Június 14. Veszély.** Gázcsövet szakított át egy munkagép a Boglárka utcában. A környékről 29 embert telepítették ki ideiglenesen.
- Június 15. Potyázó.** Megrögzött potyázót fogtak el egy helyi szállodában. Mire a fogadós gyanút fogott, a férfi már nála is mintegy 70 ezer forintnyi számlát csinált. A férfi ellen már több elfogatóparancs volt érvényben hasonló ügyek miatt.
- Június 16. Fertőtlenítés.** Megyénk 17 településén kell fertőtleníteni az árvíz miatt, ebből 11 helyen már befejezték a munkát. Megkezdődött a helyreállítási munka is, ez kétszáz kilométeres szakaszt érint.
- Június 17. Táncolj és mosolyogj!** A Smile to the World című filmet mutatták be a IX. Magyar Táncfesztivál nyitónapján. A Smile to the World 31 ország 55 filmese felvételeiből áll össze, mely a világ mosolyait mutatja be. Célja, hogy eljusson olyan helyekre a világon, ahol szükség van a mosoly gyógyító erejére.
- Június 18. Téves riasztás.** Öt tűzoltóautó vonult a Petz-kórház területére. Kiderült, az új épületben még nem adták át a tűzjelző rendszert, és az riasztott be tévesen.
- Június 19. Hőség.** Fokozta és az egész országra kiterjesztette a hőség miatt kiadott figyelmeztetéseit az Országos Meteorológiai Szolgálat. A megyék többségében, ahogy a Kisalföldön is, narancssárga, vagyis másodfokú figyelmeztetést rendeltek el.
- Június 20. Borverseny.** Fertőszentmiklós adott otthont a megyei borversenynek. A versenyre benevezett borok a megye legjobb vörösbora és a megye legjobb fehérbora címért, illetve az arany, ezüst és bronz minősítésért szálltak ringbe.



Gazdasági érdek a nők munkába állása

SZERZŐ: GAÁL JÓZSEF
FOTÓ: O. JAKÓCS PÉTER

A Magyarország jobban teljesít című országos rendezvénysorozat győri állomásán Szalai Piroska, a nők munkaerő-piaci helyzetének javításáért felelős miniszteri biztos tartott előadást a megyei iparkamara nagytermében összegyűlt, többnyire hölgyekből álló közönségnek. A Fidesz által szervezett konferencián elhangzott, a kormány európai szinten is kimagasló eredményeket ért el a foglalkoztatás, ezen belül a nők munkába állítása terén.

Házigazdaként mondott köszöntőjében Kara Ákos arra emlékeztette a konferencia résztvevőit, hogy a kormány 2010-ben a foglalkoztatottak számának növelését és a munkaerőpiac hátrányos helyzetű szereplőinek célzott segítségét ígérte. Az országgyűlési képviselő, a parlament foglalkoztatási bizottságának alelnöke szerint jó úton járunk, az elmúlt években sok százezer embert érintettek a munkahelyeket teremtő és megőrző programok. A szülés után munkába visszatérő nők védelmét szolgáló jogszabályok ma már a rugalmas időbeosztás, a részmunkaidő választását is lehetővé teszik.

A Győrben élő 68 ezer nő munkavállalási esélyeit a város alpolgármestere elemezte a legutóbbi népszámláláson gyűjtött adatok segítségével. Simon Róbert Balázs elmondta, hogy a 15–59 éves hölgyek 62 százaléka foglalkoztatott, hét százaléku munkanélküli, a többiek diákok, nyugdíjasok

vagy gyermekgondozási ellátásban részesülnek. A foglalkoztatottság aránya jellemzően a negyven éven túliak körében emelkedett, mert a fiatalok egyre hosszabb ideig tanulnak, s egyre később vállalnak gyermeket.

A konferencia előadója, Szalai Piroska szerint ma már nem csupán szociális vagy esélyegyenlőségi kérdés, sokkal inkább gazdasági érdek a nők munkába állása. A miniszteri biztos felmérésekre utalva elmondta, a hölgyek napjainkban nem választani akarnak a család és a munka között, az jelenti számukra a biztonságot, ha mindkét szerepben helyt állhatnak. A kormány célja, hogy minél több lehetőséget biztosítson azoknak, akik mielőbb vissza akarnak térni a munka világába, és azoknak is, akik a lehető leghosszabb ideig akarnak gyermekük mellett maradni.

A tudatos tervezés hatására ma többen dolgoznak, mint az évtized

Az anyákat inspirálhatja a részmunkaidő

vagy az évezred elején, tavaly 42 ezerrel nőtt a foglalkoztatott nők száma, arányuk elérte az 52 százalékot. Szalai Piroska úgy véli, ezek az adatok már a hosszú távú kormányzati cél, az egymillió új munkahely realitását jelzik. A hölgyek jól teljesítenek, de a miniszteri biztos hangsúlyozta, hogy a hazai nők munkaerő-piaci pozícióit nem a férfiakéhoz, hanem más uniós tagállamok értékeihez viszonyítva kell megítélni.



Az 1997-es esztendőben száz hölgyből mindössze 45 dolgozott. Ez volt a mélypont, ahonnan az unióssal párhuzamosan emelkedni kezdett a foglalkoztatottsági mutató, így Magyarország évekig tartotta négy-öt százalékos lemaradását. Később nálunk megtorpant a bővülés, 2008-ra már nyolc százaléknál is szélesebbre nyílt az olló, csak a görögök, az olaszok és a máltaiak rendelkeztek kedvezőtlenebb adatokkal.

Ma száz nőből 52 foglalkoztatott, tavaly csak az olaszok, a németek és az angolok női munkaerő-piacja bővült a miénknél erőteljesebben, s a 40–55 éves korosztályt tekintve már az uniós átlag fölött vagyunk. Szalai Piroska felhívta a figyelmet tartalékainkra is, szerinte a hat éven aluli gyerekek anyukáira inspirálóan hatna a részmunkaidő térhódítása. Európában négyszer többen dolgoznak részmunkaidőben, mint nálunk.

A Fidesz győri konferenciájának zárásként Szász Ágota, az Audi Hungaria személyzeti osztályának munkatársa mutatta be azt a projektet, amely az év végére tíz százalékra emelheti a hölgyek arányát a cég új járműszerelvények gyártósorain. A legalább szakmunkás végzettséggel rendelkező munkanélküli hölgyek átképzése állami támogatással történik, eddig hatvanegyen, decemberig több mint százán köthetnek munkaszerződést a győri nagyvállalattal.

Nyomós érv

Vagyunk néhány millióan ebben az országban, akik nem piros Porschéval megyünk dolgozni, és az idén sem tervezünk floridai nyaralást. S vagyunk néhány millióan, akik hónap elején alkalmi matematikussá avanszálunk, osztunk, szorzunk, kivonunk és összeadunk, mire jut, mire nem?

Bizonyára sokan emlékeznek a hetvenes évek aforizmájára: a franciák azért dolgoznak, hogy éljenek, a németek pedig azért élnek, hogy dolgozhassanak. Azóta persze sok víz lefolyt az Elbán, a német jóléti társadalomról minden elmondható, csak az nem, hogy a munkán kívül nem érdekli őket más. De mi a helyzet velünk, magyarokkal? Mi miért dolgozunk? A hónap eleji nézőpontból nézve azért, hogy lakni tudjunk, mert lakni muszáj. A lakhatás ára: havi csekkhegyek.

Magyarországról tudjuk, túlpolitizált ország. Itt hovatovább már az is politikai tettnek minősül, hogy valaki túrós buktát vagy kakaós csigát eszik-e? Így aztán a szem sem rebben azon, hogy megélhetésünk ára, a rezi is ebbe a kategóriába avanszált.

Megdöbbenve tapasztalom, hogy bizonyos körben a rezsicsökkentés szitokszóvá vált. Jól szituált emberek próbálnak meggyőzni bennünket a rezsicsökkentés hátrányairól, elemzik annak veszélyeit. Én pedig bárhogy számolok, osztok, szorzok, kivonok, egy érvet nem tudok felhozni, miért rossz nekem, ha több marad nálam?

Bölcs ember a magyar: a pénztárcájának sokkal jobban hisz, mint a politikusaainak.

Kolozsár Tamás

Borkai Zsolt: Örömmel fogadunk minden munkahelyteremtő beruházást

Ma avatják fel a ThyssenKrupp gyárát városunkban

SZERZŐ: KOLOSZÁR TAMÁS
FOTÓ: THYSSENKRUPP

Másfél héttel a győri Audi Hungaria Motor Kft. vadonatúj, Európa legkorszerűbb járműgyárának felavatása után egy újabb német világcég, a ThyssenKrupp gyára kezd meg működését a kisalföldi megyeszékhelyen. A ma felavatandó új üzemben készülnék a győri Audi A3-as limuzinjának futóművei. Az új beruházás hatvan embernek ad biztosságot megélhetést.

– Örömmel fogadunk a városban minden olyan befektetőt, aki új munkahelyeket teremt – fogalmazott lapunk megkeresésére Borkai Zsolt, Győr polgármestere, aki nemcsak annak örül, hogy hatvan ember, s ezáltal hat-

van család megélhetése biztosított, hanem annak is, hogy egy újabb világhírű cég választotta Győrt.

– Rang és elismerés a városnak, hogy a nyolcvan országban jelen levő ThyssenKrupp Győrt is alkalmasnak találta a gyárépítésre, s bízik a győriek szakértelmében – nyilatkozta Borkai Zsolt polgármester, aki szerint az újabb világhírű német cég befektetése is azt bizonyítja, Győr minden kétséget kizáróan a hazai járműipar fővárosa.

A mai gyáravató előtt a német cég szigorú hírzáratot rendelt el, hetilapunk azonban megtudta, az íves utca 6. szám alatt négymillió eurós befektetéssel felépült gyárban az Audi megrendelésére futóműveket gyártanak. Bár légvonalban körülbelül egy kilométer a távolság a ThyssenKrupp és az Audi között, a feladat nagysága

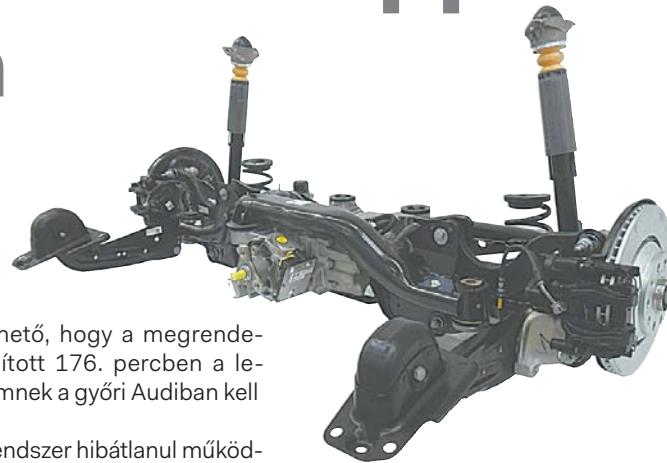

abban mérhető, hogy a megrendeléstől számított 176. percben a leggyártott elemnek a győri Audiban kell lennie.

Hogy a rendszer hibátlanul működjön, az úgynevezett just in sequence-t használják, amely magas szintű koordinációt és logisztikát igényel. A feladatot bonyolítja, hogy a futóművek több ezer variációban készülhetnek.

A ThyssenKrupp a világ nyolcvan országában van jelen. Éves árbevétele 12.000 milliárd forint, alkalmazottainak száma pedig százötvenezer. A győri gyáron kívül több magyarországi érdekeltsége is van a cégnek, többek

között a ThyssenKrupp Presta Hungary Kft., amelynek anyavállalata a világ legsikeresebb kormányrendszer-gyártója. Hazánkban ezek fejlesztésével foglalkoznak, a jövőt ugyanis a hagyományos hidraulikus kormányrendszerekről az elektromechanikus kormányrendszerekre való áttérés jelenti, amelynek segítségével csökkenthető a jármű fogyasztása.

Győri hírek a kihelyezett kormányülésről

Megépül az elkerülő út és a sportaréna is

SZÖVEG: GYORPLUSZ.HU
FOTÓ: MTI – ILLYÉS TIBOR

A kormány ígérete szerint – mely a fertődi kihelyezett ülésen hangzott el nyilvánosan szerdán – 2016-ban megépül a Győrt északról elkerülő út. A korábbi megállapodásnak megfelelően kiállításokra és kulturális rendezvényekre alkalmas sportaréna is létesül, valamint a városunkat Sopronnal összekötő autópálya is számíthatunk.

Kihelyezett ülést tartott szerdán Fertődön a magyar kabinet. Azért éppen a kastélyban tanácskoztak, mert aznap avatták fel az egykori bábszínházat, a marionett-termet, ahol egykor Haydn muzsikált, többek között az 1773-ban Eszterházában vendégeskedő Mária Teréziának.

„Egy plebejus kormány tiszteleg a magyar arisztokrácia teljesítménye előtt” – indokolta Orbán Viktor miniszterelnök, hogy miért Eszterházában (Fertődön) tanácskoznak.

Az ünnepséget – melyen a győri filharmonikusok játszottak – követő kormányülésen részt vettek térségünk or-

szággyűlési képviselői, nagyvárosaink polgármesterei, valamint Széles Sándor kormány megbízott is. Városunkat Borkai Zsolt polgármester, Kara Ákos országgyűlési képviselő, valamint Simon Róbert Balázs alpolgármester képviselte.

Borkai Zsolt megköszönte a kormány segítségét a munkahelyteremtő beruházásokért, a 2017-es Európai Ifjúsági Olimpiai Fesztivál létesít-



ményeinek jelentős támogatásáért, majd kéréseket fogalmazott meg. Utalt Győr élénk és sikeres sportéletére, idei sikereire, s egy világversenyekre alkalmas és méltó sportaréna megépítését szorgalmazta.

Orbán Viktor válaszában utalt arra, hogy erről korábban már szóbeli meg egyezés született a városvezetővel, s a kormány állja a szavát. Győr egy olyan arénát képzel el, ahol a sportrendezvények mellett kiállításokat és kulturális programokat is rendezni lehet, nyugtázta Orbán Viktor.

Borkai Zsolt arra is választ kért, hogy mikor épülhet meg a Győrt

szakminisztere, Németh Lászlóné megjegyezte, hogy az előkészületek már folynak.

„Az előkészületek és az eddigi teljesítmények az adott ügyben csak becsületünk megvédésére elegendőek, az embereknek konkrét választ kell kapniuk arra, hogy mikor valósul meg az útépités” – fogalmazott a magyar miniszterelnök. Utasította Lázár Jánost, a miniszterelnökséget vezető államtitkárt, hogy tájékoztató után idén szeptemberben pontosan közölje a beruházás konkrét időpontját.

A kormányülésen követően Borkai Zsolt a Győr Plusznak elmondta: örül annak, hogy a kormány látja, melyek a legszükségesebb beruházások Győrben és a város környékén. A kabinet és a miniszterelnök megalapozott ígéretei minden győri számára fontos értékekkel gyarapítják a város infrastruktúráját, életminőségét és sportéletének feltételeit – fogalmazott a polgármester.

Idén húszéves a Nemak Győr

SZERZŐ: OZSVÁRT TAMÁS
FOTÓ: GY. P.

Ha családi hangulatú ünnepségről beszélünk, valószínűleg mindenkinek egy szűk körű, bensőséges esemény jut eszébe. Nos, a húsz éve alapított Nemak Győr Kft.-nél ennél sokkal nagyobb álmodtak, és a közelmúltban igazán nagyszabású családi nappal tették emlékeztetése a jeles évfordulót. A több mint 850 dolgozót foglalkoztató vállalkozás a munkatársak családtagjait, házastársakat, gyerekeket, unokákat látta vendégül, és nyújtott számunkra szórakozási lehetőséget egy egész napon keresztül. Dél előtt gyárlátogatáson ismerhették meg a hozzátartozók a munkahelyet,



a felnőtteket programokkal, a gyerekeket játékokkal, bábelőadással, koncerttel várták. A látványosságokból maradt délutánra, sőt, estére is: lovas bemutató, stand up-fellépők, házi jelmezverseny, tánc, tűzijáték fokozta a hangulatot, és a szerencsések igazán

értékes tombolatárgyakkal lettek gazdagabbak a családi nap végére.

A felhőtlen szórakozás alapját persze a kemény és eredményes munka teremtette meg. Mersich Gábor gazdasági igazgató elmondta: az ipari parkban működő, hengerfejeket gyártó autóiipari beszállító mozgalmas esztendőket tudhat maga mögött. A német, majd norvég és jelenleg mexikói tulajdonosi háttérrel dolgozó cég dinamikus és lineáris fejlődését 2008-ban kissé megtörte a gazdasági válság, hiszen jelentősen visszaesett akkor a legfőbb partnerek – az Opel, a Renault, a BMW, az Audi – termelése. A forgalom csökkenését azonban szerencsére átvészelte a Nemak, és 2009-ben már 1,25 millió, 2011-ben 2,5 millió, 2012-ben pedig valamivel keve-

– Fejlesztésekkel, új termékekkel igyekeztünk bővíteni piacainkat – mondta a sikerek háttéréről Mersich Gábor gazdasági igazgató. – Az N20-as hengerfejeket 2012 végéig az eddigiek mellett a más típusú BMW-kbe is beépítik, de az Opel új szentgotthárdi

munka, a jelentős túlóra, mára a korábbi szint közelébe fejlődött, stabilizálódott a létszám, biztos megélhetésre, hosszú távú munkára számíthatnak a dolgozók. Sőt, hasonlóan az iparág más cégeihez, itt is szívesen látják a fémiparban, a robotprogramozásban, ipari gépek vezér-



üzemből kikerülő dízelmotorokba is a saját fejlesztésű alkatrészeink kerülnek. Jó hír számunkra, hogy emellett az Opel kisméretű benzines erőforrásainak is beszállítójává vált a Nemak az egész világon, mi itt Győrből az egész európai piacot ellátjuk a márkának ebben a szegmensében. Pedig a cégcsoporton belül is nagy a küzdelem a gyártási lehetőség megszerzéséért, lengyel, cseh és szlovák társvállalatok a versenytársaink.

Bár a gazdasági válság mélypontján a győri Nemak is létszámcsökkentésre kényszerült és megszűnt a hétvégi

lésének irányításban jártas szakmunkásokat, autóiipari mérnököket. A megfelelő munkaerő-ellátás biztosítása érdekében a cég évek óta szorosan együttműködik a győri szakképző intézményekkel – Lukács- és Pattantyús-iskolával –, valamint a miskolci egyetem nehézipari karával.

A huszadik évfordulón ez eddigi eredmények összegzése mellett persze szóba kerültek a jövő tervei is: a Nemak Győr Kft. 2016-ra ezer munkavállaló foglalkoztatását és évi hárommillió hengerfej gyártását tűzte ki célul.

Összefogással újult meg a Hegyalja utca

SZERZŐ: PAPP ZSOLT
FOTÓ: O. JAKÓCS PÉTER

Az Új Széchenyi Terv Nyugat-dunántúli Operatív Program útfelújítási projektjeinek keretében újult meg a Győrújbarát és Győr-Ménfőcsanakot összekötő 8311-es számú út mintegy három kilométeres szakasza. Az uniós forrás 297 millió forint volt, az önkormányzat a kapcsolódó munkákra további mintegy 30 millió forintot biztosított.

Az út átadásán Simon Róbert Balázs alpolgármester kifejtette, a felújítás Ménfőcsanakon érintett olyan részeket is, amelyekhez önkormányzati beavatkozásokra, forrásokra volt szükség. A harmincmillió városi forrásból 600 méteren felújították a járdát és az új útburkolat szintjéhez igazították a járdamagasságot.

Kara Ákos országgyűlési képviselő elmondta, a felújítás igénye több irányból jelentkezett, hiszen Győr és Győrújbarát is szerette volna ezt a korszerűsítést. Örömteli, hogy az Új Széchenyi Terv révén sikerült forrást is találni hozzá, így megvalósulhatott a korábnál sokkal biztonságosabb burkolat kialakítása.



Takács Tímea, a terület önkormányzati képviselője kifejtette, a felújítással nem csak az út, de a tempom előtti teresedés is biztonságosabbá vált, és jövőre a parkolási gondokat is enyhítik a Csanaki út irányába. A Győri út–Hegyalja út csomópont várhatóan összjelzőlámpás

forgalomirányítású lesz, a Hegyalja úti ágat már a mostani felújítás alatt ehhez igazították.

Juhászné Árpási Irma, Győrújbarát polgármestere köszönetet mondott azért az összefogásért, amelynek révén megvalósulhatott a fejlesztés, hiszen az utat sok győrújbaráti lakos is használja, akiknek ezzel könnyebbé vált a közlekedés.

Mázsi Attila, a Magyar Közút Nonprofit Zrt. vezérigazgatója kiemelte, az idén az Új Széchenyi Terv keretében országosan 600 kilométer utat újítanak fel 87 milliárd forint értékben. Sümegi Péter, a Közút Győr-Moson-Sopron megyei igazgatója hozzátette, a nyugat-dunántúli régióban év végéig összesen 7,16 milliárd forint megítélt forrást használnak fel.



A város, ahol élünk

Város a városban

SZERZŐ: PAPP ZSOLT
FOTÓ: O. JAKÓCS PÉTER

Győri körképünk során a nyolcas számú választókerülethez, Adyváros közép-ső részéhez érkeztünk. A lakótelepi övezetre az évtizedes egy helyben állás után a fejlődés megindulása, a korszerűsítés és a lakókörnyezet élhetővé tétele a jellemző. A városrész nagy előnye, hogy viszonylag kis távolságra minden, a városi élethez szükséges szolgáltatás megtalálható. Iskola, bevásárlóközpont, egészségügyi szolgáltatás, posta, piac szolgálja az itt lakókat, emellett pedig a házak között számos játszótér, park, zöldterület biztosítja a közösségi élethez szükséges tereket az itt élők számára. A városrész számos épülete átesett már az energiatakarékos felújításon, ami a környezetet otthonosabbá, a szemnek is kellemesebbé változtatta.

Horváth Kálmán nyugdíjas vonulása előtt a Fekete István-iskolában tanított és 41 éve lakik a Kodály Zoltán úton, vagyis maximálisan kötődik a városrészhez. Mint mondja, végigélte, ahogy megjelentek a területen az első boltok, szolgáltatók, míg mára egy igazi centrummá vált a városrész. „Nagyon szeretek itt élni, mert rendezett minden. Szépen gondozott zöldterületeket, felújított közterületeket látok, ha kimegyek az utcára. Egykori munkahelyem, a Fekete-iskola is fejlődik, kicserélték az ablakokat és az udvart is átépítették. Az előttünk lévő játszótér is megújult, a közeli Barátság park pedig egy igazi szabadidőközpont, amit a városrészünkön kívülről is sokan felkeresnek. A közbiztonságra sem lehet panaszom, hiszen többször előfordul, hogy

későn érek haza, de még soha nem ért semmilyen atrocitás. Röviden: jól érzem itt magam, és tudom, ezzel nem vagyok egyedül!”

Ludván Zoltán nyugdíjas 1969 óta lakik Adyvárosban, ahol igazi otthonra talált. „Végigkísértem a városrész fejlődését, és úgy látom, különösen az elmúlt években történt nagy előrelépés a területen. A korábban kissé rendezetlen közterületek ma már szépek, a köztisztaságra sem lehet panasz. A panelépületek energiatakarékos „becsomagolása” városképi szempontból is fontos, sokkal barátságosabbá, színesebbé vált a környezetünk.” Ludván Zoltán úgy látja, az európai szintű parkok, játszótérek közelsége is sokat jelent az itt élőknek. „Autósként a parkolóhelyek számának bővítését is fontos eredménynek tartom, bár nyilván ez – az autók számának növekedésével – továbbra is probléma. Szintén pozitívként értékelem, hogy sok társasházban nagyon jó közösségek alakulnak ki, az emberek odafigyelnek egymásra.”

Szabó Erik, a terület önkormányzati képviselője úgy látja, a lakótelepen bő harminc éven keresztül szinte semmilyen fejlesztés sem történt, így amikor képviselő lett, nem kellett azon törnie a fejét, hogy mihez nyúljon. Városképi szempontból a leglátványosabb változás az épületek energiatakarékos felújítása, amely a gazdaságosság mellett barátságosabbá teszi a környezetet. „A Török István utcában szinte az összes épület megújult már, de a Földes Gábor és a Kassák

Lajos utcában is sok épület kapott új külsőt. A közintézmények közül a Micimackó Óvoda esett át hasonló mértékű fejlesztésen, de a Fekete István Általános Iskolában is sikerül minden évben egy-egy részfelújítást elvégeznünk. Az épületfelújítások mellett megújultak a játszótérek, kutyafuttatókat létesítettünk, a házak közötti zöld szigeteket padok kihelyezésével, növényfélékkel alakítjuk a lakók kellemes beszélgetéseinek színterévé. A köztisztaság fenntartása érdekében csak tavaly ötven új szeméttárolót helyeztünk ki. Fontosnak tartom, hogy az itt élő idős emberek, mozgáskorlátozottak, kismamák ne ütközzenek ne-

kőkútja és annak környéke, parkolókat alakítunk ki a Kodály Zoltán utca 2. és a rendőrség közti területen, a Kodály úton újrafestjük a parkolókat, a Kassák és a Török István úton zöldterület-rendezést hajtottunk végre. Fejlesztettük a Földes-Szigethy út közti dombot is, ahol további csúszdák kihelyezésével valódi csúszdapark jöhet létre a jövőben.” Szabó Erik az önkormányzat Szociális, Egészségügyi és Lakásügyi Bizottságának elnökeként fontosnak tartja, hogy a Győrben megvalósuló egészségmegőrző programok a városrészbe is eljussanak. Ennek jó példája a tavaszi Egészség-piac volt, amelyen szép számmal vettek részt az itt élők. „Emellett fontosnak tartom, hogy a fiatalok értelmesen töltsék szabadidejüket, ezért kezdeményeztem a nyári nyitott iskola programot, amelynek lényege, hogy a nyár folyamán több intézmény – körzetünkben a Fekete-iskola – is nyitva tart, ahol a fiatalok az utcán csellengés helyett hasznosan tölthetik szabadidejüket, érdekes programokon vehetnek részt.” A képviselő kiemelten fontosnak tartja a közbiztonság kérdését. „Tavaly nagy hangsúlyt fektettünk az éjszakai hangoskodók és randalírozók számára vonzó területek átalakítására. Az ilyen jellegű tereprendeztés mindaddig folytatni kívánom, amíg ezek az alakok teljesen el nem tűnnek Adyváros területéről. A problémákat személyesen is tapasztaltam, de a lakossági jelzéseket is komolyan veszem, és minden olyan megkeresésnek próbálok eleget tenni, ami ésszerű és megoldható. Céлом, hogy a hosszú egy helyben járás után a városrész töretlenül fejlődjön.”

Kis távolságra minden szolgáltatás megtalálható

hézségekbe közlekedésük során, ezért számos akadálymentesítést hajtottunk végre, rámpát építettünk, padkalekerekítést végeztünk. Csak az elmúlt évben mintegy négyszáz méter rossz minőségű járdát újítottunk fel, a Vuk Óvoda mögött pedig újat is építettünk mintegy 300 méter hosszón, és felújítottuk a Szabolcska út mögötti garázsokhoz vezető utat is.” Az idén több jelentős fejlesztés is várható a területen. A legnagyobb beruházás a Földes Gábor – Kodály Zoltán csomópont körforgalommá alakítása, amely az itt élők biztonságát fokozza és dinamikusabbá teszi az áthaladást. „Emellett megújul a Kuopio park szö-

Czompa a négyzeten

SZERZŐ: OZSVÁRT TAMÁS

A Czompa Fivérek Kft. 2008 őszén csatlakozott a Győri Nemzetközi Ipari Parkban működő cégek népes családjához. A munkaruházati, munkavédelmi termékek teljes körének forgalmazásával foglalkozó vállalkozás a nagy volumenű értékesítési stratégiájával több mint másfél ezer partnerét szolgálja ki, akár tetőtől talpig felöltözve a dolgozókat és ellátva őket minden, a biztonságos munkavégzéshez szükséges, a jogszabályoknak és a szabványoknak megfelelő eszközzel. Így rövid idő alatt meghatározó munkavédelmi nagykereskedéssé vált, ami az évi 20-30 százalékos növekedésben is tetten érhető.

A magyar tulajdonú társaság új üzletpolitikával kívánja bővíteni piaci lehetőségeit, és a speciális, egyedi igények kiszolgálására helyeznek nagyobb hangsúlyt. Felismerve, hogy minden vállalatnak sajátos elvárásai vannak beszállítóikkal szemben, olyan ügyfélre szabott modellt alkalmaznak, amely megfelel a legmagasabb követelményrendszernek is. Ennek megvalósításához olyan nagy múltú, az innovációban élen járó világvállalatok gyártmányai állnak rendelkezésre, mint a Mapa professzionális kesztyűi, a Planam és Rofa mun-

karuházati termékei vagy az Uvex eszközei, az Atlas, a Panda munkavédelmi lábbeljei. A magas minőségű termékek, a széles kínálat mellett a partnereknek nyújtott szolgáltatás rugalmassága jelent versenyelőnyt a Czompa Kft. számára a konkurenciával szemben: alkalmazkodnak a cégek szállítási, számlázási igényeihez, kihelyezett konszignációs raktárakkal, JIT (just in time) logisztikai megoldásokkal állnak rendelkezésre.

– Szeretjük, amit csinálunk, ebben rejlik a sikerünk titka – mondta Czompa Csaba, a cég egyik tulajdonosa. – Ahhoz, hogy ezt az üzleti modellt a valóságban is működtetni tudjuk, rengeteg háttérmunkára, a csapat együttműködésére, a szállítási és raktárkapacitás bővítésére van szükség. Tudatosan törekszünk a tartós üzleti kapcsolatok kialakítására, ennek is köszönhető, hogy partnereink 85-90 százaléka régi megrendelőnk.

A Czompa Kft. olyan referenciákkal rendelkezik, mint a MÁV, a GYESEV vagy a Paksi Atomerőmű, de az ipari parkon belül is sok vállalkozás vásárolja tőlük munkavédelmi ruháit, eszközeit. A tulajdonosok fontolgatják egy új, budapesti divízió megalakítását, ezzel is segítve a kitűzött üzleti célok, a „Czompa a négyzeten” szlogen megvalósítását.

Jövőre új helyre költözik a gyermekpszichiátria

SZERZŐ: TÖMÖRDI SZABINA
FOTÓ: O. JAKÓCS PÉTER

Az Új Széchenyi Terv keretein belül jelentős támogatásban részesült a Petz Aladár Megyei Oktató Kórház. Az összegből a gyermekpszichiátriai részlegnek új helyet alakítanak ki a Vasvári Pál utcai telephely „E” épületének földszintjén, valamint fejlesztik a Híd utcai telephely felszerelését.

Tamás László János főigazgató főorvos elmondta, közel 1,9 milliárd forintot nyert tíz nyugat-dunántúli kórház a pályázaton. A Győr-Moson-Sopron, a Vas és a Zala megyei kórházat összefogó konzorcium által elnyert összeg nagyjából lakosságárányosan oszlik meg a megyék között. Hangsúlyozta, többéves előkészület eredménye a kórházba jutó mintegy negyedmilliárd forintos támogatás.

Király Norbert projektmenedzser részletezte: a legnagyobb átalakítás a téti Pszichiátriai Részlegre vár, mivel az épületben 1975 óta nem történt nagyobb felújítás. A tervek szerint itt aka-

dálymentesítenek, elbontanak egy kéményt, aminek helyén liftet alakítanak ki, modernizálják a fűtésrendszert és a villamoshálózatot, kicserélik a nyílászárókat és tornatermet alakítanak ki.

A Vasvári Pál utcai telephely „E” épületére bővítés vár. Ide költözik a



gyermekpszichiátriai részleg. Az ellátást segítő eszközök beszerzésére 8,4 millió forintot fordítanak.

A Híd utcai telephely eszközeit is pályázati forrásból, közel 43 millió forintból cserélik le. Az intézmény gyógykádakkal, fizioterápiás eszközökkel, stimulatorokkal, ultrahang-terápiás berendezésekkel és izületi rehabilitációt segítő készülékekkel gyarapszik.

GYŐR MEGYEI JOGÚ VÁROS ÖNKORMÁNYZATA

2013. július 9-én **licit útján értékesíti:**

- Győr, Bartók B. u. 25/a I/3; társasházi lakás (79,49 m²; energetikai besorolása: H); hrsz: 4423/2/A/3; Kikiáltási ár: 9.450.000 Ft,
- győrszentiváni (zártkert) erdők; hrsz: 45248/2, 45249/2; Teleknagyság: 2.772 m² és 2.847 m², Kikiáltási ár: 8.430.000 Ft,
- Külső vasút sor; beépíthető ingatlan (zártkerti szántó); Hrsz: 45539/2; Teleknagyság: 2.475 m²; Kikiáltási ár: 4.175.000 Ft+27% áfa,
- Győr, Váci M. u. 134/A; ép. telek; Hrsz: 42635/7; Teleknagyság: 1734 m²; Kikiáltási ár: 6.930.000 Ft+27% áfa,
- Győr, Kossuth L. u. 82.; ép. telek; Hrsz: 7955/1; Teleknagyság: 286 m²; Kikiáltási ár: 3.135.000 Ft+27% áfa,
- Győr, Festő u. 13.; ép. telek; Hrsz: 7955/2; Teleknagyság: 293 m²; Kikiáltási ár: 3.205.000 Ft+27% áfa,
- Győr, Vámbéri u. 43.; ép. telek; Hrsz: 8217; Teleknagyság: 870 m²; Kikiáltási ár: 15.100.000 Ft+27% áfa,
- Győr, Meder u.; ép. telek; Hrsz: 13292/2; Teleknagyság: 1074 m²; Kikiáltási ár: 6.930.000 Ft+27% áfa,
- Révfülöp, Kacsajtos utcai hétvégi ház és udvar; Hrsz: 2396; Teleknagyság: 8.532 m²; Kikiáltási ár: 42.500.000 Ft.

A hirdetések a Polgármesteri Hivatal Vagyongazdálkodási Osztályán (Győr, Városház tér 1. Telefon: 96/500-239), valamint az interneten (www.gyor.hu Önkormányzat/Vagyongazdálkodási felhívás) tekinthetők meg.

Nálunk a mosoly és a hallásvizsgálat ajándék.

Hallókészülék-elem **65 Ft/db**

GEERS Hallókészülék Szaküzlet
Győr, Árpád út 34. • Tel.: 96/517-132
Nyitvatartási idő: hétfő, szerda-péntek: 8-16 óráig;
kedd: 8-18:30 óráig

Rendel: **Dr. Fűcsék Mihály**
fül-orr-gégész,
audiológus szakorvos

INGYEN HÍVHATÓ INFORMÁCIÓS VONAL
06-80/182-182

GEERS
HALLÓKÉSZÜLÉK
www.geers.hu

Egy csomag 6 db elemet tartalmaz, melynek ára 390 Ft. A hirdetés nem minősül ajánlatnak. Az árak a készlet erejéig tartanak. A kép csak illusztráció. További információért forduljon a GEERS Hallókészülék Kft. szaküzleteihez.

Kívül-belül fejlődik a campus

Megújulnak az egyetem oktatási épületei

Több nagyszabású beruházás kezdődött meg a közelmúltban a Széchenyi István Egyetemen. A Környezet és Energia Operatív Program keretében az Európai Unió és magyar állam támogatásával felújítják az intézmény immár 40 éves Baross Gábor Építési és Közlekedési Intézetének és a Jedlik Ányos Gépész-, Informatikai és Villamosmérnöki Intézetének épületét. Az A-B-C-D tanulmányi épületek megújítása több mint 457 millió forintba kerül, aminek jelentős részét intézetenként külön pályázati forrásból fedezik.

A fejlesztés során szigetelik a homlokzatot és a tetőt, valamint kicserélik a nyílászárókat. A korszerűtlen, bordás csóradiátorokat szabályozható lapradiátorokra cserélik. Az intézmény fűtési rendszerét időjárás-követő automatikával és hőmérséklet-határolással látják el.

A használati meleg víz hőigényét 60 m² napkollektoros rendszer kiépítésével egészítik ki, a világítási rendszer részleges szabályozását pedig a folyosókön mozgásérzékelőkkel biztosítják majd. A laboratóriumi épület tetőjére, a tanulmányi épület déli homlokzatára, illetve az épület ferde árnyékolóira 170 kW teljesítményű in-



verteres napelemrendszert telepítenek. A fejlesztés megvalósításával mintegy évi 30 millió forintos költségmegtakarítás várható.

A jövő az intelligens mobilitásé

A campus külső megújítása mellett tovább folytatódik az intézmény belső, szakmai fejlesztése is. Múlt héten a Magyar Műszaki Értelmiség Napja keretében az egyetemen előadást tartott Orbán Viktor miniszterelnök, aki országosan is kiemelkedő példaként említette a Széchenyi-egyetem és az ipari szereplők, köztük az Audi együttműködését. Az ezen a területen elért eredmények további fejlesztését szolgálja az intézmény egyik legújabb kutatás-fejlesztési projektje is.

Ma már természetes Magyarországon is, hogy indulás előtt beütjük a GPS-készülékünkbe a célt, s térkép hajtogatása nélkül könnyedén megtaláljuk a legeldugottabb utcát is. A közeli jövő azonban ennél sokkal fejlettebb lehetőséget ígér. Ezt kutatják egy európai uniós támogatással megvalósuló projekt keretében a Széchenyi-egyetemen, amely a Smarter Transport – Kooperatív közlekedési rendszerek infokommunikációs támogatása címet viseli.

A kutatás során egy olyan intelligens városi mobilitási modell kialakí-



tása a cél, amely folyamatosan figyeli a városlakók által leggyakrabban látogatott helyeket, bevásárlóközpontokat, kulturális és sportcentrumokat. Az utak leterheltségét, az időjárást, a kiemelt eseményeket egyaránt figyelembe veszi, s így prognosztizál forgalmi előrejelzéseket. Ily módon úti céljainkat szinte egyénre szabottan tervezhetjük meg, ami óriási előrelépés lesz a mostani, forgalmi helyzeteket figyelmen kívül hagyó GPS-készülékekhez képest.

A projekt hat kutatási főirányt tartalmaz, ezek a következők: koncepcionális kutatások, közlekedési alapfolyamatok modellezése, adatfeldolgozás, irányítás, beavatkozó rendszerek és kommunikációs felhő.

Ötösre vizsgáztunk a krízisben

SZERZŐ: ZOLJÁNSZKY ALEXANDRA
FOTÓ: MMSZ

Az árvízvédelem második vonalában dolgozott a Magyar Máltai Szeretetszolgálat nyugat-dunántúli szervezete: minden kritikus ponton állítottak fel bázist, folyamatosan úton voltak, csomagoltak, koordináltak. Közel 48 ezer adag ételt osztottak ki és majdnem 20 ezer liter folyadékot szállítottak a gáton dolgozóknak.

A Magyar Máltai Szeretetszolgálat ott segít, ahol szükség van rá, nem is volt kérdés, hogy az áradás okozta katasztrófahelyzetre is azonnal reagálnak. „Tudtuk, hogy jön az árvíz, készültünk: átnéztük a raktáron lévő katasztrófaeszközöket és vásároltunk a központi katasztrófaalapról, ami az ellátáshoz szükséges. Az első napot ebből tudtuk indítani” – meséli dr. Báthy Andrásné régiótitkár. Az alapkészlet azonban egy napra volt elég, utána az ellátmány 70 százaléka felajánlásokból, adományként érkezett. Az árvízhelyzet 11 napja alatt így ki-

osztottak közel 48 ezer adag ételt és majdnem 20 ezer liter folyadékot. Ezenkívül vittek gumicsizmát, naptejet, szúnyogirtót, fájdalomcsillapítót – azt, amire éppen szükség volt.

A szolgálat munkatársai hét bázist alakítottak ki a kritikus településeken, illetve folyamatosan csomagolták a szendvicseket, koordinálták a felajánlásokat az Amadé utcai központban, hogy minél előbb a gátra jussanak és oda, ahová kell. A kritikus napokon összesen 387 „máltais” munkatárs dolgozott 2.176 órát 187 önkéntessel kiegészülve.



Éjszaka is úton voltak, a 6 teajáratos autó csak a be- és kikapcsoláskor állt.

Az első napokban előfordult, hogy egy helyszínen több civil szervezet találkozott, voltak átfedések. „A hatékonyabb munka érdekében összehívtuk a civileket, egyeztettünk, innentől kezdve folyamatos volt a telefonkapcsolat például a Magyar Vöröskereszttel vagy azokkal a győri civilekkel, akik a plázában gyűjtötték az adományokat. A Győr-Moson-Sopron Megyei Katasztrófavédelmi Igazgatósággal való folyamatos egyeztetés szintén fontos szerepet ját-

szott a sikeres helyállásban. Ez közös érdemünk, valamint a sok-sok önkéntesé, akik csatlakoztak hozzánk vagy más civil szervezetekhez” – hangsúlyozta dr. Báthy Andrásné és hozzátette, példaértékű összefogás valósult meg a hivatásos és a nem hivatásos szervezetek között, a győriek és általában a megye lakossága ötösre vizsgáztott a krízishelyzetben.

„Csak jó szándékú emberekkel találkoztunk. Volt olyan család, aki főzött 30 adag paprikás krumplit, éppen akkor, mikor máshonnan 600 adag meleg étel érkezett. Minden adomány jó helyre került. Amikor azonnal takarók kellettek a budapesti központból, két önként vállalkozó a saját mikrobuszokkal hozták el éjszaka. Azt mondták, ők ezzel tudnak segíteni. Anyukák kisgyermekükkel érkeztek, 4-5 éves gyerekek „csomagoltak”, kiskis-kecskék „takarítottak”. Rengeteg fiatal csatlakozott hozzánk, akikben mély nyomot hagyott az összefogás élménye.”

A munkának még nincs vége, a Magyar Máltai Szeretetszolgálat természetesen a helyreállítási munkálatokban, a homokzsákok ürítésénél is segíti a dolgozók ellátását, szintén a katasztrófavédelemmel és civilekkel karöltve.

Oroszországban tarolt a „Zöld hullám”

SZERZŐ: ZOLJÁNSZKY ALEXANDRA
FOTÓ: ILLUSZTRÁCIÓ

Győri kertépítész mérnök nyerte el kategóriájának első helyét az orosz Ermitage Múzeum „Imperial Gardens of Russia” elnevezésű kertépítészeti kiállításán, melynek védnöke a kenti hercegnő volt. A zöldtetők egyre népszerűbbek hazánkban is, cikkünkéből kiderül, miért.

„A szépség megmenti a világot” – így szól a rendezvény szlogene, tehát a standok elbírálásánál az esztétika dominált. Ezt követte a környezettudatosság: újrahasznosított anyagok felhasználásával a legkevesebb hulladék keletkezése mellett kellett egyedül alkotni. Pottyondy Gábornak, a nemzetközi piacon is jelen lévő, győri APP Kft. kertépítész mérnökének sikerült ezt a legjobban megvalósítani, a rangos zsűri az ő munkáját ítélte a legjobbnak. „A Zöld hullám elnevezésű standunkon azt mutattuk be, hogy mit lehet egy zöldtetővel megteremteni. A hullámos tetőre a parkban járókelők ráláthattak, be tudtuk mutatni azt a rétegfelépítést, ami egy egyszerűbb zöldtetőhöz szük-

séges” – magyarázta és leszögezte, a dézsás, cserepes beültetés nem zöldtető, az annál jóval komplexebb megoldás. A hektikus időjárás miatt főleg a városi környezetben fontos szempont, hogy a csapadékvizet hogyan tudjuk elvezetni. A zöldtető egyik hatalmas előnye, hogy a csapadék nagy részét

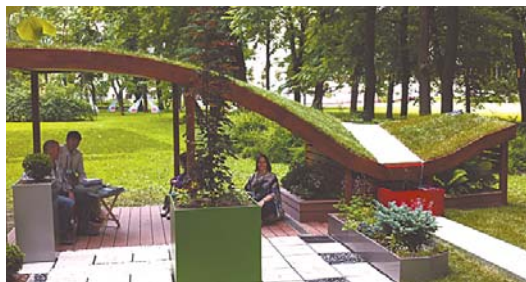

az ültetőközegben tartja, hiszen a növények alatt egy vízmegtartó lemez húzódik, ahol megmarad a víz. „A szökőkút, ami a tető fókuszában volt, azt szimbolizálta, hogy mennyire kevés víz jön le egy ilyen tetőről. A talajszintű rész pedig azt hivatott bemutatni, hogy a zöldtetővel természetközeli állapotot és modern képet is lehet alkotni.”

A csapadékvíz-megtartáson túl a zöldtető fő előnyei a zöldterület-nyerés és a szigetelés. „Egy városi szövetbe

bele tudunk csempészni olyan zöldfelületeket, amik nemcsak az embereknek, hanem az állatoknak is visszaadnak egy kis életteret. Több irány van a zöldtetők fejlesztése kapcsán, például Angliában szinte egyeduralgódó, hogy azért hoznak létre egyszerűbb zöldtetőket, hogy a rovarok számára életteret

nyújtsanak a városban, ami az ökológiai egyensúly fenntartásában nagyon fontos. A zöldtető másik fő előnye, hogy télen szigeteli, nyáron hűti az épületet és védi is a tetőt. Magyarországon egyelőre gyakori, hogy gazdasági szempontok, vagyis az adott terület nagyobb beépíthetősége miatt döntenek e lehetőség mellett.

Pottyondy Gábertől megtudtuk azt is, nincs két egyforma zöldtető, hiszen rengeteg tényező befolyásolja a milyenségét. Győrben többek között a Leier City Centerben, a Barátság Sportparkban láthatunk ilyet, kicsit távolabb pedig a Pannonhalmán épülő kosárlabdacsarnok teteje is zöldet kap hamarosan, hogy az épület esztétikusan belesimuljon a helyi környezetbe.

ROBINSON TOURS www.robinsontours.hu

**7 és 10/11 éjszakai turnusok
Pozsonyból is repülővel!
BULGÁRIA – GYŐRBŐL
busszal is!**

BULGÁRIA REPÜLŐVEL (Pozsonyból)

2013. 06. 25. – 11 nap/10 éj
Central Plaza Ap. ház (st. 2fő esetén)
4*, ÖE **87 700 Ft-tól/fő/7éj**
Hotel Sunny Garden 3* R **78 100 Ft-tól/fő/7éj**

BULGÁRIA BUSSZAL (Győri felszállással)

2013. 06. 28.
Central Plaza Ap. ház (st. 2fő esetén)
4*, ÖE **59 500 Ft-tól/fő/7éj**
Hotel Augusta 3*, R **67 300 Ft-tól/fő/7éj**

TÖRÖKORSZÁG (Budapestről)

2013. 06. 25.
Club Bayar Beach 3*, AI **99 900 Ft-tól/fő/7éj**
Hera Park Hotel 4*, AI **112 900 Ft-tól/fő/7éj**
Krizantem Hotel*, AI **129 900 Ft-tól/fő/7éj**
White City Resort 5*, AI **148 900 Ft-tól/fő/7éj**
Grand Park Lara 4*, AI **162 900 Ft-tól/fő/7éj**

MAGYAR NYELVŰ KÉPVISELET
a reptéren és a tengerparton egyaránt.

Reptéri parkolás foglalható!

*Az árak nem tartalmazzák a járulékos költségeket!

Foglalható és bővebb információ partnerirodáinknál:
Air Tourist, Ciklámen T., ÉTK Print, Kisalföld
Volán, Medici Travel, Quaestor, OTP Travel,
Summer Time Travel, Vista Ut. I.,
Start Ut. és az összes győri utazási irodában!

Eng.sz.: RO 1162/1995/1999

Puli a Holdra készül

SZERZŐ: GAÁL JÓZSEF
FOTÓ: PULI SPACE

Dr. Pacher Tibor eltévedt az egyirányú utcákban, így csak alapos késéssel kezdhetette meg nádorvárosi előadását a Puli projektről, arról a tervről, amely szerint csapata jövő tavasszal önjáró szondát küld 380 ezer kilométerrel odábbra, a Holdra. A tudós fizikust az Energia-gazdálkodási Tudományos Egyesület győri csoportja és a helybéli energetikusok klubja közösen hívta meg a Kristály étterembe, hogy meséljen a Puli-ról, az első magyar űrkutyáról.

Dr. Pacher Tibor az Atlanti-óceánt elsőként átrepülő Charles Lindbergh példáját hozta fel annak bizonyítására, hogy a pályadíjak komoly lendület adhatnak egy-egy új iparágak. A bátor amerikai pilóta 1927-es nagy repülése 25 ezer jutalomdollárt ért, s megmutatta a világnak a légitársaságokban rejülő lehetőségeket. Most a Google Lunar X Prize a mecénás, az alapítvány 2011 februárjában 30 mil-

lió dolláros versenyt hirdetett annak érdekében, hogy civil szellemet és magántőkét mozgósítson a világűr meghódítására. A pályadíjat az kaphatja meg, akinek saját építésű szondája elsőként eljut a Holdra, s ott 500 métert megtéve legalább egy gigabájt méretű, HD minőségű videofelvételt készít és juttat vissza a Földre.

Az alapítvány versenyére 17 ország 29 csapata, többnyire egyeteme nevezett be. A magyar színekben induló Puli Space Technologies az alapító dr. Pacher Tibor szerint azért vállalkozott a megmérettetésre, mert a felfutóban levő űripar meghatározó szereplője kíván lenni. A Puli rover sikere azt bizonyítaná, hogy a cég képes lesz olyan űrjárműveket gyártani, amelyek nagy számban indíthatók a Holdra, új dimenziókat megnyitva a jövőbe látó befektetők számára. A dologban van ráció, hiszen a Föld véges rendszer, alapanyagait, köztük a földfémeket előbb-utóbb más bolygókról kell beszereznünk, vagyis ki kell lépnünk az űrbe.

A Holdon már ember is járt, elsőként Neil Armstrong 1969-ben, de most egy szerény tőkés magyar csapatnak, gyakorlatilag harminc önkéntes fiatalnak

kell megoldania egy olyan problémát, amilyennel eddig csak az űrnagyhatalmak boldogultak. Dr. Pacher Tibor elmondta, hogy az alig egykilós Puli több versenytársával közös járművön utazik a Holdig, s úgy 100 kilométeres magasságból, légzsákokba csomagolva ugrik majd le a szomszéd égitestünk felszínére. A műgyantával, szénszállakkal kezelt alu-

míniumváz, a napelemek, az elektronika és a csillag formájú, speciális kerekek remélhetően nemcsak a becsapódást, hanem a talaj akadályait, a holdport és a hőmérséklet-ingadozást is túlélnek. A tesztek biztatóak, a magyar űrkutya legutóbb a marokkói sivatagból küldött felvételeket a budapesti városházán felállított irányítóközpontba.



SZENT LÁSZLÓ-NAP

2013. JÚNIUS 27.

15:30 óra ALTENBURGER SÄNGERKNABEN
FIÚKÓRUS KONCERTJE
*Helyszín: Loyolai Szent Ignác Bencés
Templom*

16:30 óra DÍSZKÖZGYŰLÉS
Helyszín: Richter Tere
Ünnepi köszöntőt mond, és a Szent
László Érem díjakat átadja **Borkai Zsolt**,
Győr Megyei Jogú Város polgármestere.

17:30 óra SZENT LÁSZLÓ KIRÁLY
SZOBRÁNÁK MEGKOSZORÚZÁSA
Helyszín: Káptalándomb

18:00 óra PÜSPÖKI SZENTMISE,
KÖRMENET
*Helyszín: Győri Bazilika, Káptalándomb,
belvárosi utcák*
Az ünnepi szentmisét bemutatja Dr.
Pápai Lajos megyéspüspök.

20:30 óra ÜNNEPI HANGVERSENY
Helyszín: Győri Bazilika
Műsor:
Válogatás J. Haydn és W. A. Mozart
műveiből.
Közreműködik a Győri Filharmonikus
Zenekar.
Szólisták: Varga Viktória-szoprán
Megyesi Schwartz Lúcia-mezzoszoprán
Vezényel: Rác Márton

Középkori forgatag
az Aranyparton

SZERZŐ: ZOLJÁNSZKY ALEXANDRA

Szent László királyunk ünnepe június 26-án kezdődik szakrális programokkal. A hagyományos díszközgyűlés, püspöki szentmise és körmenet mellett többek között kiállítás nyílik a királyról a Győri Egyházmegyei Kincstár és Könyvtárban, a székesegyház Palestina kórusa pedig zenei áhítatot tart.

A szakrális események mellett időutazásra is hívja a családokat a Győri Művészeti és Fesztiválközpont. Június 28-án, pénteken a belváros több pontján feltűnnek majd a Szent László korát felidéző gyalogos lovagok, szombaton 11 órától kosztümös lovasokból, a király udvarnépéből, lovagokból álló sereg toborzómenete járja az utcákat és csalogatja az Aranypartra a járőröket. Téglás Szabolcs szervező elmondta, szombaton és vasárnap a Mosoni-Duna partján korhű környezetben találkozhatunk a hajdani királyi város hétköznapi pillanataival. Számos programmal kedveskednek kicsiknek és nagyoknak egyaránt: az érdeklődők ütközeteket, párvialokat, kopjátörése-

ket nézhetnek meg, ügyességi játékokon vehetnek részt. Szombaton este megelevenednek a Szent László királyhoz fűződő legendák, két izgalmas és látványos ütközetet is láthatunk: a tavaly is nagy sikert aratott Rodeo Sport Egyesület csatáját követően a Megyer Sarja Hagyományörző Egyesület látványos fáklyás bemutatóval kedveskedik az érdeklődőknek.

Vasárnap délelőtt a Harlekin Báb-színház Sárkányölő Krisztián című előadását láthatjuk, majd a Kis-Hétrét együttes zenél a gyerekeknek. Délután többek között a Saltorello Társulás koncertezik, este pedig kaszkadőr-bemutatót tartanak vágató lovakon.

A szervezők idén is csempésznek újdonságokat a programba, sőtahajó jár a helyszínek között: a szombati felvonulás után vízen is kijuthatnak a vendégek az Aranypartra, ahonnan szombaton 14 órától, vasárnap 10 órától indul a járat és megáll a belvárosban az ágyúknál.

A gasztronómiai élmények sem maradhatnak el: parázson és bográcsban készült ételeket is kóstolhatunk.

2013.
június
29-30.

GYŐR-BELVÁROS,
ARANYPART

LOVAGKORT IDÉZŐ HANGULAT, KÉZMŰVES FORGATAG,
MESTERSÉGEK BEMUTATÓI, KORHŰ JELMEZES
FELVONULÁS, LOVAGI TÁBOROK, JURTÁK, HARCÍ TORNÁK,
KONCERTEK, JÁTSZÓHÁZAK

Szent
László
Napok

Győr+ MÉDIA
Győr Művészeti és Fesztiválközpont
WILL KORH

Felelős kiadó: Győri Művészeti és Fesztiválközpont, Serfőzőné Tóth Andrea igazgató
Információ: Győri Művészeti és Fesztiválközpont | Tel.: 96/311-316 | Fax: 96/320-289 | E-mail: info@fesztivalkozpontgyor.hu
www.fesztivalkozpontgyor.hu | www.gyor.hu

Benkő László: hét évtized

SZERZŐ: PAPP ZSOLT
FOTÓ: O. JAKÓCS PÉTER

Benkő László a napokban ünnepelte hetvenedik születésnapját, méghozzá egy fergeteges győri Omega-koncerttel. Hazánk leghíresebb zenekarának billentyűsével a jeles alkalomból beszélgettük.

Engedje meg, hogy gratuláljak! Felköszöntötték már?

Engem még soha nem vertek át úgy, mint most! A családom, a zenekar, a barátaim, mindenki benne volt. Két hónapig szervezték a dolgot, miközben én semmiről sem tudtam. Egyszer csak valaki benyögte, hogy Siófokon kell részt vennem egy gálán. Egy barátom vitt le, de a kocsit nem Siófokra, hanem Zamárdiba érkezett. Először az lett gyanús, hogy annyi autó parkol a parton, mint főszezon közepén, aztán mikor a rengeteg ember előbújt, volt ám nagy meglepetés! A győri koncert után egyébként Borkai Zsolt polgármester is felköszöntött engem és Kóbor Jánost is, aki egy hónapja töltötte a hetvenet.

Sokszor hangoztatja, hogy ezer szállal kötődik Gyórhöz. Mik ezek a szálak?

Gyerekkorom egyik legfontosabb városa Győr. Édesapám az egyetem alapító tagja volt és még ma is sokan emlékeznek rá. Sok barát is találtam itt. Halbritter Mátyás sajnos már nincs közöttünk, de régen rengeteget jártunk össze. Rajta és az Első Győri Lions Klubon keresztül ismertem meg Szabó Andrist, a vak fiút is, akinek segítettünk a pályája egyengetésében. Az ismerősök között említhetném például Thomas Faustmannt, aki egyetemistaként is szerette a zenénket, ma pedig már annak az Audi Hungariának a vezetője, amely épp a napokban nyitotta meg új győri gyárát.

A világon talán a Gyöngyhajú lány a legismertebb Omega-sláger. Nem unja még?

Ki un rá a gyerekére? A Gyöngyhajú lányt nem csak itthon, de külföldön is sokan szeretik. Az évtizedek során számos alkalommal feldolgozták, ez napjainkban is téma, hiszen Kanye West: New Slaves című dalában érdekes körülmények között jelent meg a Gyöngyhajú lány egy részlete, aminek jogi kérdései még nyitottak.



Tavasszal Kóbor Jánossal beszélgettünk lapunk hasábjain. Őt az együttes Scorpions-szal való kapcsolatáról kérdeztem, de úgy tudom, például a Boney M-mel is érdekes volt a viszonyuk.

A Boney M tagjai nem hitték el rólkunk, hogy mi nem vagyunk oroszok, bárhol bizonygattuk. Eppen egy stúdióban dolgoztunk, amikor Liz a születésnapját ünnepelte és elhívtak minket egy közös pizzázásra. Végül pizza helyett csináltunk nekik egy jó csípős gulyáslevest. Ennek hatására elhitték ugyan, hogy magyarok vagyunk, de aztán amikor meghallották a Léna című számunkat, újra elbizonytalanodtak.

Végezetül kanyarodjunk vissza városunkhoz. Mi a véleménye a mai Győrről?

Szerintem Győr csodálatos város, nem véletlenül kötődöm hozzá ennyire. Az pedig különösen tetszik, amerre mostanában tart. Járom az országot, és látom, hogy Győr mennyire a többi térség előtt jár, méghozzá jó példával jár elől, beszéljünk akár a gazdaságról, akár a kultúráról vagy éppen a sportról, ráadásul gyönyörű és tele van élettel. Nem csoda hát, hogy mi is szívesen jövünk ide.

(A Benkő Lászlóval készült interjú teljes terjedelmében a www.gyor-plusz.hu-n olvasható.)

Levendulanap lesz a Látogatóközpontban

KÉP ÉS SZÖVEG: V. L.

A középkori bencés monostorokban a szerzetesek a szakrális és a világi feladatok ellátása mellett már a legkorábbi idők óta kezdve gyógyászati tevékenységet is folytattak. Egy 1201-ből származó hiteleshelyi oklevél a bizonyíték arra, hogy Szent Márton hegyén a



996-os alapítástól kezdődően ispotály működött, ahol a szerzetesek mellett a környék lakossága is ellátást kaphatott.

A századokon át megszakítás nélkül működő monostorok óriási tapasztalatot halmoztak fel a gyógyítás terén, könyvekben, receptúrákban lejegyezve, melyek ma is hozzáférhetőek.

A most élő bencés szerzetesközösség a múlt hagyományaira, a hajdan volt szerzetes-tudósok lejegyzett ismereteire alapozva, azonban a mai kor tudományos és technológiai színvonalán újragondolva folytatja a gyógynövényekhez kapcsolódó tevékenységét. A Pannonhalmához évszázadok óta kötődő, a következő hetek középpontjában álló levendula ma is a monostor legfontosabb gyógynövénye.

A főapátságban újjáélesztett monostori gyógynövénykultúráról hallhatnak előadást az érdeklődők június 22-én, szombaton 10 és 14 órakor, pannonhalmi tea-, likőr-, csokoládékóstolóval egybekötve a Baross úti Látogatóközpontban. A belépés díjtalan.

Pannonhalmi Levendulahetek: június 28–július 13. www.bences.hu



PANNONHALMI FŐAPÁTSÁG
A. D. 996

BESH O' DROM

Musica

2013. július 12., péntek 19.30 órai kezdettel

A Besh o' droM együttes koncertje a gyógynövénykertben

A belépőjegy ára 2000 Ft. További információ, jegyrendelés a +36 (96) 570-191-es telefonszámon vagy az info@osb.hu e-mail címen illetve a www.bences.hu weboldalon. A koncertre a jegyek korlátozott darabszámban állnak rendelkezésre. Esőhelyszín a biomassa fűtőmű. A műsorváltoztatás jogát fenntartjuk.

www.bences.hu





Fenntartható városi közlekedés konferencia és elektromos járművek teszt napja a Mobilisban

A REZIPE projekt keretében a régió egyik legnagyobb, elektromos mobilitást népszerűsítő rendezvényére kerül sor a Mobilis Interaktív Kiállítási Központban.

2013. június 28., péntek

9.00–14.00: Előadások a fenntartható városi közlekedés témakörében
Ezzel párhuzamosan a parkolóban

9.00–17.30: Elektromos/hibrid jármű tesztelés, ahol 4 kerekű és 2 kerekű járművek egyaránt kipróbálhatók!

A szervezők a fiatalabb korosztályt is várják (amíg anya/apa/nagyj a járműveket próbálgatja): a Mobilis kreatív – a fenntarthatósághoz kapcsolódó – játékokkal, rajzversennyel és kedvezményes belépővel várja a programra érkezőket.

A részvétel a konferencián a REZIPE projektnek köszönhetően ingyenes, de regisztrációhoz kötött: zeroplatform@gmail.com.

További információk és részletes program: www.pannonnovum.hu

Jöjjön el és tesztelje az elérhető jövő két- és négykerekű elektromos/hibrid hajtású járműveit! A REZIPE projekt keretében E-mobilitás teszt nap a MOBILIS-ban: 2013. június 28.

Tudta, hogy egy elektromos kerékpárral városi szinten szinte bárhova eljuthat 20 perc alatt? Jöjjön és tesztelje a REZIPE elektromos jármű teszt napján!

14 év alatti vagy? Készíts egy rajzot arról, hogy te miként képzeled el a megújuló energiaforrásokon alapuló városi közlekedést. A legjobb rajzok készítőit jutalmazzuk, a témához kapcsolódó kreatív játékot kapnak ajándékba! Az A/3 vagy A/4-es méretű rajzodat hozd magaddal (neveddel és címeddel a hátoldalán) és add le 15 óráig a Mobilisban. Eredményhirdetés 17 órakor.



A Rezipe projekt a Central Europe Programban az Európai Unió és Magyarország társfinanszírozásával valósul meg.



Borban az igazság

SZERZŐ: FÖLDVÁRI GABRIELLA
FOTÓ: ILLUSZTRÁCIÓ

A győri emberek életében régóta fontos szerepet játszik a bor. A városi levéltár június 22-én, a Múzeumok éjszakán Borban az igazság címmel nyit kiállítást, bemutatva borivó hagyományaink múltból ránk maradt tárgy emlékeit.

A városi levéltár igazgatója, Bana József szerint Győr a benne zajló élénk kereskedelmi életnek köszönhető a kocsák és az illegális zugkimérések felvirágzását. Kezdetben a város előjárói ellenőrizték az italt árusítókat, büntettek a bor vizezéséért, s bezáratták a szabályszegő helyeket. Győrnek a 18. századtól kezdve származott jövedelme a borra kivetett adókból. Számos bortermelő és kereskedő komoly

vagyonra tett szert, többük helyet kapott a város szenátusában is.

A két világháború közötti időszakban a város megalakította a borellenőrző bizottságot, amelyben a képviselők mellett jelentős tapasztalatokkal rendelkező szakemberek is helyet foglaltak. A testület tagja volt többek között Kovács János okleveles gazda és Meixner Mihály, a Royal szálló főnöke. A levéltári kiállítás látogatói a dicső múlttal együtt e jeles férfiak emlékét is feleleveníthetik az egész nyáron nyitva tartó tárlaton.

A Múzeumok éjszakáján hat órákor kezdődik Nagy Róbert levéltáros előadása a bor Győr városi pályafutásáról, s megtekinthető a Győr és a bor találkozása című kiállítás is. Megnyílik a 20 éves városi levéltár kincsesára s az egykori várörömb, az épület pincéje, ahol a lócsei fehér asszony raboskodott.

Portrék Szent Lászlóról

SZERZŐ: FÖLVÁRI GABRIELLA
FOTÓ: MARCALI GÁBOR

A Magyar Képzőművészeti Egyetem hallgatói láthatóvá, elképzelhetővé tették a több mint 900 évvel ezelőtt élt Szent László király arcvonásait. A rajzokat a nagyközönség június 22-én, a Múzeumok éjszakáján láthatja először, a győri bazilika időszakos kiállításán.

Az egyetem művészeti anatómiát, rajzot és geometriát oktató tanszékének hallgatói és tanárai tavaly vállalkoztak arra, hogy a fennmaradt koponyaereklye háromdimenziós modellje alapján rekonstruálják a szent király lehetséges karakterét. Mint arról korábban már hírt adtunk, 2011-ben antropológusok, orvosok, műszaki szakemberek vetették tudományos vizsgálat alá az ereklyét, elkészítve a koponya hű mását. Ennek alapján rekonstruálták a lovagkirály arcát Kalicka Gabriella, Csörgő Tamás és Farkas Gergely hallgatók, Funták Gyula tanársegéd, Csordás Zoltán kép-



zőművész és Kőnig Frigyes tanszékvezető egyetemi tanár.

Az első lépés a hiányzó állkapocs rekonstrukciója volt, ezt követte az arc szerkezetének felépítése és a karakter kialakítása. A rajzolóok egymástól függetlenül dolgoztak, ugyanabból a koponyamodellből kiindulva. Az alkotók a tudományt párosították a művészi szabadsággal, s az elkészült rajzokon a sokszínűség ellenére ismétlődő arcvonások jelentek meg. A munkák azt bizonyíthatják, a lovagkirály úgy nézhetett ki, ahogy az arc-rekonstrukció mutatja. A kiállítás szeptember végéig naponta 10-től 18 óráig látogatható a Zichy Ferenc Látogatóközpont székesegyházi kiállítótermében.

2013. június 22.

Egyéjszakás kaland – hogy minél több kulturális élmény szülessen!

Múzeumok Éjszakája

Programok Győrben

2013. június 22., 18.00-02.00



Rómer Flóris Művészeti és Történelmi Múzeum



Zichy Ferenc Látogatóközpont



Mobilis Interaktív Kiállítási Központ

www.muzej.hu

Nyári szabadság a kulisszák mögött

SZERZŐ: ZOLJÁNSZKY ALEXANDRA
FOTÓ: MARCALI GÁBOR

Mint arról múlt heti számunkban beszámoltunk, igazán sikeres évadot zárt a Győri Nemzeti Színház. Összeállításunkban népszerű színészeket kérdeztünk: Hogyan töltik a nyarat?

Tőrek Zsuzsa az évadban emlékeztetesen alakított A testőrben, de talán még elragadóbb volt a Csinibabában, ahol énekelve is üzent a nézőknek: mégiscsak szép az élet.

A népszerű színésznő július 7-én a Margitszigeten is énekl, hogy „imád élni”, ott is bemutatják ugyanis a Csinibabát. Elárulta, amint ideje engedi, azonnal megy a Balatonra, mégpedig Szigligetre. „Amióta élek, ott, a hegyoldalon kapcsolódom ki, any-



nyira szeretem! Ott még a szövegtanulás is kellemesebb, egy fa alatt fogom megtanulni a következő szerepem.” Augusztus végén ugyanis már A kripli című darabot fogja próbálni a győri társulat.

Venczel-Kovács Zoltán legfrissebb és egyik legviccesebb szerepe a Csinibabában Giorgio karaktere.

A színész szintén megmutatja még a Margitszigeten ének- és tánctudását a magyar musicalben, de ezzel nem ér véget számára a munka. Számos zenés programon találkozhatunk vele, illetve akár esküvőkön is, ahol mint ceremóniamester szórakoztatja a násznapot. A nyár egyik legfontosabb hete számára pedig az 5. TartALMAS Tábor lesz július 15–19. között, melynek ő az egyik megálmodója. Az egyhetes táborba színházra, művészetre fogékony 10–14 éveseket várnak. Ezen túl zenét is ír



reklámfilmekhez, de igyekszik pihenni, feltöltődni is a nyáron, például egy tartalmas wellness-hétfvégén.

Szina Kinga számos darabban feltűnt az évadban, A nevető ember című drámában Deát, a vak lányt alakította szívszorítóan.

Férjével, a szintén társulati tag Sárközi Józseffel a nyarat pihenéssel töltik, tudatosán nem vállalnak munkát, hogy kipihenjék az évad fáradalmait, feltöltődjenek. „Tamásiban, Siófoktól félóránnyira van egy kis felújított présházunk, amennyi időt tudunk, ott töltünk. Pihenünk, kertészkedünk” – osztotta meg velünk. A nyáron azokat a barátait is meglátogatják, akik az országban a szélrózsa minden irányában élnek, és az évad közben nincs lehetőségük találkozni velük. A színészpár a tengerhez is készül, nagyon szeretnek utazni, ezért hamarosan elkezdenek vadászni a last minute utakra.



Ungvári István többek között a Finito című komédiában alakított hatalmasat a 2012–13-as évadban, melyben Blondin Gáspárt, az élet problémáitól meggyötört férjet alakítja.

A színész szintén pihenéssel tölti a nyarat, melyhez hozzátartoznak a barátok is. A hagyományok szerint többek között a Balaton partján kapcsolódik ki velük. Megtudtuk, júliusban részt vesz a Misztrál fesztiválon Nagymaroson a „fesztivál hangjaként”. Az együttessel egyébként nemrég a Kisfaludy terem nézőterén is találkozhatunk, ők szerre z t é k ugyanis a Hedhét című mesedrab zenéjét. Az Ungvári István által szervezett zajos sikerű Irodalmi Kávészót a nyáron szünetel – épp a Misztrál együttessel zárták az „évadot” –, de októberben természetesen folytatódik.



MÁRKAFÜGGETLEN NYÁRI AJÁNLATOK A LEIER AUTÓNÁL!

- Gondoskodjon autója téli gumijáról már nyáron. Adja le rendelését most és fizessen össze! Kihagyhatatlan árainkról érdeklődjön kollégáinknál. Tel.: +36 96 513 213
- Szélvédőcsere akár önrész-átvállalással, teljes körű biztosítási ügyintézésel.

Leier Autó Kft.

9024 Győr, Szauter út 9. Tel.: (+36) 96 513 213

www.leierauto.hu

Már kapható a Kalligráf Könyvesboltban

Megérintő szavak

VÁLOGATÁS
A XII. GYŐRI
KÖNYVSZALON
BESZÉLGETÉSEIBŐL

- Szinetár Miklós
- Zacher Gábor
- Vekerdy Tamás
- Kiss Ádám
- Fábíán Janka
- Darvasi László
- Vass Virág
- Kalász Márton
- Popper Gábor
- Győri Enikő-Gál Helga-Bakos Pirokska
- Süveges Gergő
- Szendi Gábor



A kötet ára:
2.500 Ft

**KÖNYV-
BEMUTATÓ**

A kötetet a szerző mutatja be június 24-én, hétfőn 16.30 órakor a Látogatóközpontban. Minden érdeklődőt szeretettel várunk.



VÉNY NÉLKÜL

Adás minden csütörtökön,
a Híradó után



SZABADIDŐS TÁBOROK várják a 7–12 éves gyerekeket a Nyugat-magyarországi Egyetem Apáczai Csere János Karán, a Liszt Ferenc utca 42. szám alatt. Angol és német kreatív nyelvi tábor indul június 24-én, zenei, képzőművészeti és idegen nyelvi július 8-án, zene és idegen nyelvi július 15-én. Információ az ak.nym.hu/karrier címen vagy a 96/503-609-es telefonszámon kapható.

BABITS-EST helyszíne lesz a volt zsinagóga, a Magyar Mozdulatművészeti Társulat költészet, zenét és táncot ötvöző műsora május 22-én 20 órakor kezdődik. A közönség az előadás után a műemlék épületet is megtekintheti Varga Balázs kalauzolásával.



KULTURÁLIS kínáló

ÖSSZEÁLLÍTOTTA: FÖLDVÁRI GABRIELLA

A JÖVŐ ÚTJAIN címmel hirdett rajzpályázatból nyílik kiállítás június 22-én, este fél nyolckor a Mobilisben. A pályázatot a jövő járműve és a jövő közlekedése kategóriákban hirdették meg, rajz, festés, kisplasztika és számítógépes technikákkal készült művekkel lehetett jelentkezni. A beküldött 136 pályamunkából félszázat láthat a nagyközönség.

A GYŐRI GRAFIKAI MŰHELY, több művészgeneráció alma matere a Napóleon-házban talált új otthonra. A házavató kiállítás június 22-én 18 órakor nyílik, a tárlatot Pápai Emese művészettörténész ajánlja az érdeklődők figyelmébe. A műhelyalapító művésztanárok, Farsang Sándor és Selényi Károly István mellett a fiatalok, Radosza Attila, Tolnai Imre, Szalkai Károly, ifj. Barabás László, Kurcsis László, Kelemen Benő Benjámín, Szabadvári Attila, Farkas Zsuzsa és Georgina Alexandra munkáit láthatja a közönség. A vendégkiállítók az elmúlt évtizedek győri művésztáborain alkotó neves hazai és külföldi grafikusok lesznek. A Múzeumok éjszakáján éjfélig tartanak tárlatvezetéseket a képzőművészek.



BYE ALEX-KONCERT lesz június 27-én, csütörtökön 20 órától a Színhely kultúrpincében, a Czuczor Gergely u. 30. szám alatt.



TÁNC. Flamencoest, majd táncház lesz a FlamenCorazonArte közreműködésével szombaton este kilenctől a színház előtt, a II. János Pál téren. Vasárnap ugyanott, szintén 21 órától Kubai Show kezdődik a Latin Combo előadásában.

BAGDI BELLA Életigenlés és felemelkedés – avagy hogyan váltsuk valóra álmainkat című estjére várja az érdeklődőket június 29-én 18–20.30-ig a Kovács Margit-iskolában. Információ: gyoribagdibellakoncert@gmail.com.

A HAZAI DALLAMOK KÓRUSA arany fokozatú minősítést kapott a magyarországi német előadóművészek napokban megrendezett országos versenyén. A győri német kulturális egyesület kórusa népdalokat mutatott be Karsai Klára vezetésével, Kulcsár Béla harmonikaművész zenei kíséretével.

SZENT LÁSZLÓ. A bazilikában szerdán fél ötkor Madas Edit irodalomtörténész az Énekek Szent László tiszteletére című énekeskönyvet, Paksa Balázs győri egyházmegyei sajtóreferens a Szent László városa – Győr szakrális kincsei című DVD-t mutatja be. Csütörtökön 10 órakor kiállítás nyílik és konferenciát rendeznek Szent László király győri tiszteletéről a Győri Egyházmegyei Kincstár és Könyvtárban. A közönség Kerny Terézia, Horváth József, Medgyesy S. Norbert és Perger Gyula előadásait hallgathatja meg.

MAJOMORSZÁG. Majmos képeket és nyári ablakdíszeket készíthetnek a szünidőző diákok a Gyermek Házában. A Hajci-hő-ség programja június 26-án 10 és 12 óra között várja a 7–12 éves korosztályt.



SZILBEK BÉLA a második világháborúban lezuhant, eltűnt magyar, német és amerikai repülőgépek felkutatásával foglalkozik, leleteit 2010 óta láthatja a győri, Széchenyi téri múzeum állandó kiállításának közönsége. A gyűjtő június 22-én, a Múzeumok éjszakáján öt órától óránként tart előadással egybekötött tárlatvezetést gyűjteményében, az Apátúr-házban.



LITVÁNIA ismerhető meg Kuzmányi István balti publicista vetítéses előadásán június 27-én 17 órától a Dr. Kovács Pál Megyei Könyvtár és Közösségi Térben.

A GYERMEKEK HÁZA június 24-től gyöngyfűző- és sakktanfolyamokat, német kézműves táborát és „Sudakard” fantáziánévvél foglalkozásokat indít. A Borsos-házban Állati jó múzeum, az Esterházy-palotában Művészeti ABC, a Fruhmán-házban múzeumi történelmi tábor kezdődik hétfőtől. A ménfőcsanakai gyerekeket képzőművészeti és kézműves alkotó napok, valamint helytörténeti napok várják június 24-től a Bezerédj-kastélyban.

M1, június 21., péntek, 23:20

I'm Not There – Bob Dylan életei

Színes, fekete-fehér, amerikai-német filmdráma



A film Bob Dylan életéről szól és rendhagyó módon, többszörös szereposztással dolgozik: mind a hét színész Dylan életének és zenei pályafutásának más-más oldalát testesíti meg. Betekintést nyerhetünk Bob Dylan korai karrierjébe, a népdalénekesként töltött napokba; majd abba az időszakba, mikor a '60-as évek elején a népzene legismertebb egyéniségévé vált.

Duna Televízió, június 22., szombat, 21:15

A balek bosszúja

Fekete-fehér, francia-olasz vígjáték

Az egykori pénzhamisító banda feje, alias a „Főnök” (Jean Gabin) régóta visszavonultan él Dél-Amerikában egy balul sikerült akció után. Egykori társa, Charles Lepicard meggyőzi, hogy térjen vissza egy utolsó bulira, mert zseniális rézmetszőt találtak, aki dúsgazdaggá tehetné őket. A rézmetsző nem más, mint egy szerencsétlen balek, aki régóta munkanélküli, a felesége megcsalja, környezete pedig lekezeli. A Főnök kezelésbe veszi a Balekot...



M1, június 22., szombat, 23:05

A vér kötelez

Amerikai thriller



Frank Morrison a legjobbat akarja a fiának. Mióta elvált feleségétől, Danny rengeteg zűrbe keveredett hazudozásai miatt. Egy napon Susan beleszeret Rick Barnes-ba, a tehető üzletemberbe, akiről Danny még az esküvő előtt különös történeteket kezd terjeszteni. Frank nem tudja eldönteni, hogyan-e notórius hazudóként ismert fiának, hogy mostohaapja gyilkosságot követett el. Frank apai ösztöneire hagyatkozva kénytelen állást foglalni az igazság mellett.

JÚNIUS 21., PÉNTEK

M1	RTL KLUB	TV2	DUNA TV	GYŐR+ TV
05:23 Az Este 05:55 Ma Reggel 07:30 Noé barátai 08:00 Híradó 08:05 Sporthírek 08:10 Időjárás-jelentés 08:15 Capri - Az álmok szigete 09:10 Balatoni Nyár 11:10 Rex felügyelő 12:00 Déli harangszó 12:01 Híradó délben 12:25 P'amende 12:55 Esély 13:25 A Bahreini Nemzeti Színház 13:55 Ridikül 14:45 Balatoni Nyár 16:10 Boston Legal - Jogi játszmák 16:55 A szenvedélyek lángjai 17:40 Híradó 17:50 Elcsesélt lányok 18:35 Rex felügyelő 19:30 Híradó este 20:00 Sporthírek 20:10 Időjárás-jelentés 20:15 Zimmer Feri 21:50 Híradó 22:05 MR2 Szimfonika + a Müpából 23:20 I'm Not There - Bob Dylan életei 01:30 Boston Legal - Jogi játszmák 02:15 Bűvölet 02:40 Bűvölet	06:05 Jó reggelt, skacok! 07:35 RTL Klub Híradó 08:08 8:08 - Minden reggel 09:10 Izes élet - Mautner Zsófiával 09:40 Reflektor 10:00 Top Shop 11:40 Asztro Show 12:50 Reflektor 13:05 EgészségKalauz 13:40 Izes élet - Mautner Zsófiával 14:05 Éjjel-nappal Budapest 14:45 Fókusz 15:20 A végső akarat 16:20 Kettős játszma 17:25 A bosszú anyala 18:30 RTL Klub Híradó 19:20 Fókusz 19:45 Éjjel-nappal Budapest 20:35 Barátok közt 21:10 A zöld íjász 22:10 Gyilkos hajsza 23:10 Gyilkos elmék 00:10 Reflektor	04:25 Segíts magadon! 04:50 Műsorszünet 06:00 Alexandra Pódium 06:25 Tények Reggel 06:55 Mokka 09:20 Stahl konyhája 09:25 Babapercek 09:30 Teleshop 10:30 Astro-Világ 11:30 Arva angyal 13:00 Doki 14:00 Tények Délután 14:50 Csapdába csalva 15:25 Amit a szív diktál 16:25 Veled is megtörténhet! 17:25 Update Konyha 17:30 Hal a tortán 18:30 Tények 19:30 Aktív 20:00 Családi Titkok 21:00 Jóban Rosszban 21:40 A kabalapasi 23:45 Jog/Ászok 00:45 Update Konyha 00:50 Tények Este 01:25 Astro-Világ Éjjel 02:30 A kabalapasi	06:35 Slovenski Utrinki 07:00 Kvarsett 07:30 Híradó 07:35 Akadálytalanul 08:05 Térkép 08:30 Híradó 08:40 Hazajáró 09:10 Szerelmes földrajz 09:40 Angyali érintés 10:30 Kisváros 11:05 A Sipsirica 12:00 Déli harangszó 12:02 Híradó 12:10 Vers 12:15 Madárpark 12:45 Európa egészsége 13:40 Édes élet olasz módra 14:30 Kívánságkosár 16:30 Térkép 17:05 MacGyver 18:00 Híradó 18:20 Dunasport 18:25 Időjárás-jelentés 18:30 Kisváros 19:05 Angyali érintés 20:00 Vervörös nyár 20:55 Hírek 21:00 Dunasport 21:15 Cambridge-i képek 22:15 Cambridge-i képek 23:15 Koncertek az A38 hajón 00:10 Vers	06:55 TV torna 07:00 Híradó 08:00 Híradó 08:55 TV torna 09:00 Híradó 09:30 Vény nélkül 09:50 Széchenyi Híradó 10:20 Közvetlen ajánlat 12:10 Képujság 16:55 Közvetlen ajánlat 18:55 TV torna 19:00 Híradó 19:30 Konkrét 19:40 Pomodoro 19:55 Európai Ifjúsági Olimpiai Fesztivál Győr 20:00 2184 km 20:30 Híradó 21:00 Konkrét 21:10 Pomodoro 21:25 Európai Ifjúsági Olimpiai Fesztivál Győr 21:30 2184 km 22:00 Híradó 22:30 Közvetlen ajánlat 00:20 Képujság

JÚNIUS 22., SZOMBAT

M1	RTL KLUB	TV2	DUNA TV	GYŐR+ TV
05:55 Hajnali gondolatok 05:58 Nemzeti Nagyvízit 06:25 Magyar gazda 06:55 Balatoni Nyár 09:00 Magyar Uszás Napja 12:00 Déli harangszó 12:01 Hírek 12:05 Történetek a nagyvilágból 12:35 Életművész 13:30 Kerékpártúra 14:00 Angi jelenti 14:30 Újralfestett valóság 15:00 Weöres 100 - A teljesség fele 16:00 Zöld Tea 16:25 A világörökség kincsei 16:45 Két csirkefogó... meg egy fél 17:35 Gasztroangyal 18:30 SzerencseSzombat 19:30 Híradó este 20:00 Sporthírek 20:05 Időjárás-jelentés 20:15 Labdarúgó-mérkőzés 23:05 A vér kötelez 00:35 Labdarúgó-mérkőzés	06:30 Top Shop 07:00 Kölyökklub 10:25 Az ötödik hős 12:10 Gasztrotúra - extra 12:35 Ütem 13:10 Dilinyások 13:40 Dilinyások 14:05 Agymenők 14:30 A zöld íjász 15:35 A hős legendája 16:35 Suzanne naplója 18:30 RTL Klub Híradó 18:55 Fókusz Plusz 19:30 Keresztes hadjárat farmerban 21:20 Halálos fegyver 23:30 DJ testőrbőrből 01:30 Dilinyások 02:00 Dilinyások	04:05 Alexandra Pódium 04:30 Műsorszünet 06:00 Látélet a Földről 06:25 Tv2 matiné 10:00 Astro-Világ 11:05 Monster High 12:00 Babavilág 12:30 En is menyasszony vagyok 13:00 Abraka Babra 13:30 Doktorok 14:30 Tequila és Bonetti 15:30 Monk - Flúgos nyomozó 16:30 Luxusdoki 17:30 Sas kabaré 18:30 Tények 19:00 Aktív Extra 19:35 A Szépségkirálynő 21:35 Kapi el, ha tudsz! 00:15 A nyakörv 01:55 Célkeresztben 02:50 Astro-Világ Éjjel 03:55 Luxusdoki	05:25 Élő népzene 06:00 Gazdakör 06:25 Yannak vidékek 07:20 Öt kontinens 07:50 Élő egyház 08:15 Isten kezében 08:45 Századfordító magyarok 09:40 Sírjaik hol domborulnak... 10:05 Akadálytalanul 10:35 Székely kapu 11:05 Déltenger kincse 12:00 Déli harangszó 12:02 Híradó 12:10 Verssor az utcájában 12:20 Izórók: Pusztamérges 13:00 Hindenburg 15:00 Tánctváros 16:00 Önök kérték! 16:55 A dunai hajós 18:00 Híradó 18:20 Dunasport 18:25 Időjárás-jelentés 18:30 A világörökség kincsei 18:45 Alfa Rómeo és Júlia 20:25 Futótűz 21:15 A balek bosszúja 22:50 Kultikon + 23:20 Dunasport 23:35 Koncertek az A38 hajón 00:25 Himnusz 00:30 Hindenburg 02:30 Tánctváros	06:55 TV torna 07:00 Híradó 08:00 Híradó 08:55 TV torna 09:00 Híradó 09:30 Konkrét 09:40 Pomodoro 09:55 Európai Ifjúsági Olimpiai Fesztivál Győr 10:00 2184 km 10:30 Közvetlen ajánlat 12:20 Képujság 16:55 Közvetlen ajánlat 18:55 TV torna 19:00 Konkrét 19:10 Győr+ Sport 20:05 Konkrét 20:15 Vény nélkül 20:35 Ráta 21:05 Konkrét 21:15 Győr+ Sport 22:10 Konkrét 22:20 Vény nélkül 22:40 Ráta 23:10 Közvetlen ajánlat 01:00 Képujság

HÍRADÓ
MINDEN HÉTKÖZNAP
19:00
győr+TV

AKKR LAJSTRÓMSZ.-0384)
FMM LAJSTRÓMSZ.-08-0079-04)

WWW.HATOS.HU

NÉMET: 3630/9862800 ANGOL: 36-30/2548521
ÚJLATIN ÉS OROSZ SZEKCIÓ: 36-30/5201895
FORDÍTÁS: 06-30/628 3070

Hatos
ÉS-TÁRSAS-NEVELÉSTUDIA-ÉRT
AKKREDITÁLT NYELVVIZSGÁHELY

- **Nyári intenzív nyelvtanfolyamok:**
Július 1-12. • Augusztus 12-23.
- TOEFL, TOEIC és IELTS felkészítők külföldi tanulmányokhoz
- ÖSD, EURO előkészítők a nyári nyelvvizsgákra
- Nyelvvizsgára felkészítés magánbérletes rendszerben is
- Olasz-, spanyol-, francia-, orosz-tanfolyamok minden nyelvi szinten
- Önéletrajzok, bizonyítványok fordítása
- Német és angol nyári gyermektáborok

JÚNIUS 23., VASÁRNAP

M1

05:55 Hajnali gondolatok
05:58 Esély
06:25 Magyar gazda
06:55 Balatoni Nyár
09:00 Katolikus krónika
09:40 Cigány pasztoráció 1. rész
10:05 Cigány pasztoráció 2. rész
10:15 Kérdések a Bibliában
10:30 Református magazin
10:55 Református ifjúsági műsor
11:05 Katona János portréja
11:30 Isten Lelkének vezetésével
12:00 Déli harangszó
12:01 Hírek
12:05 Világ Kép
12:35 FIFA World Cup 2014
13:05 Teleshop
13:40 Épül a park
14:10 Komisz kamaszok
Dél-Amerikában
15:45 Erik, a viking
17:15 A Hópárduc talpra áll
18:50 A Lényeg
19:30 Híradó este
20:00 Sporthírek
20:05 Időjárás-jelentés
20:15 Labdarúgó-mérkőzés
23:05 A 13-as
00:40 Labdarúgó-mérkőzés

RTL KLUB

06:30 Top Shop
07:00 Kölyökklub
10:00 EgészségKalauz
10:35 Teleshop
11:30 Gasztrotúra



11:55 A Muzsika TV bemutatja:
Mi muzsikusz lelkek
12:30 Dirty Dancing
13:00 Dirty Dancing
13:25 Tuti gimí
14:25 Majom bajom
16:25 Castle
17:30 Castle
18:30 RTL Klub Híradó
18:55 Cobra 11
20:00 Garfield 2.
21:40 Szükségállapot
00:00 Portré
00:40 Cobra 11

TV2

04:45 Kalandjárt
05:10 Műsorszünet
06:00 Teledi Sámuel útján
06:25 TV2 matiné
10:00 Astro-Világ
11:05 Monster High
11:50 EgészségMánia
12:20 Stahl konyhája
12:50 Több mint Testőr
13:20 Kalandjárt
13:50 Hawaii Five-0



14:50 Lángoló Chicago
15:50 Kapj el, ha tudsz!
18:30 Tények
19:00 Napló
20:00 Az 50 első randi
21:55 Ki nevel a végén?
23:50 Úvöltő szelek
01:45 Astro-Világ Éjjel
02:50 Napló

DUNA TV

06:00 Gazdakör
06:25 Amiről a kövek mesélnek...
06:50 A Jászság festője, Gecse Árpád
07:05 Lyukasóra
07:35 Törzsasztal
08:40 Világ-nézet
09:30 Élő világegyház
10:00 Hagyaték
10:30 Határtalanul magyar
11:00 Római katolikus szentmise közvetítése Jászberényből
12:00 Déli harangszó
12:02 Híradó
12:10 Vers
12:20 Budapesti díszpolgári címe átadása
12:50 Izörök: Oszkó
13:25 Vörös tinta
14:55 Hazajáró
15:25 Csellengők
15:55 Hogy volt!?
16:55 Csákok és kalap
18:00 Híradó
18:20 Dunasport
18:25 Időjárás-jelentés
18:30 Heti Hírmondó
19:00 Önök kérték!
19:55 Különös házasság
21:30 Psyché és Nárcisz
01:00 Dunasport
01:15 Koncertek az A38 hajón
02:10 Vers

GYŐR+ TV

08:55 TV torna
09:00 Konkret
09:10 Győr+ Sport
10:05 Konkret
10:15 Vény nélkül
10:35 Ráta
11:05 Közvetlen ajánlat
12:55 Képpújság
16:55 Közvetlen ajánlat
18:55 TV torna
19:00 Pomodoro
19:15 Konkret
19:25 Európai Ifjúsági Olimpiai Fesztivál Győr
19:30 Kultóra
20:25 2184 km
20:55 Pomodoro
21:10 Konkret
21:20 Európai Ifjúsági Olimpiai Fesztivál Győr
21:25 Kultóra
22:20 2184 km
22:50 Közvetlen ajánlat
00:40 Képpújság

JÚNIUS 24., HÉTFŐ

M1

05:55 Ma Reggel
07:30 Kerékpártúra
08:00 Híradó
08:05 Sporthírek
08:10 Időjárás-jelentés
08:15 Capri - Az álmok szigete
09:10 Balatoni Nyár
11:05 Rex felügyelő
12:00 Déli harangszó
12:01 Híradó délből
12:25 Roma Magazin
12:55 Domovina
13:25 Magyarlakta - vidékek krónikája
14:25 Balatoni Nyár
16:10 Boston Legal - Jogi játszmák
16:55 A szenvedélyek lángjai
17:40 Híradó
17:50 Elcsérelt lányok
18:35 Rex felügyelő
19:30 Híradó este
20:00 Sporthírek
20:10 Időjárás-jelentés
20:15 Régimódi történet
21:10 Képfény
22:10 II. Károly szenvedélyes élete
23:10 Híradó
23:25 Aranyfeszt 2013
23:55 Az utolsó előtti út
00:25 Munkaügyek - IrReality Show
00:55 Boston Legal - Jogi játszmák
01:40 Bűvölet
02:05 Bűvölet

RTL KLUB

05:35 Top Shop
06:05 Jó reggelt, skacok!
07:35 RTL Klub Híradó
08:08 8:08 - Minden reggel
09:10 Izes élet - Mautner Zsófiával
09:40 Reflektor
10:00 Top Shop
11:40 Asztro Show
12:50 Reflektor
13:05 Fókusz Plusz
13:40 Izes élet - Mautner Zsófiával
14:05 Éjjel-nappal Budapest
14:45 Fókusz
15:20 A végső akarat
16:20 Kettős játszma
17:25 A bosszú anyala
18:30 RTL Klub Híradó
19:20 Fókusz
19:45 Éjjel-nappal Budapest
20:35 Barátok közt
21:10 Dr. Csont
22:15 Dr. Csont
23:15 Eszvesztő
00:15 Reflektor
00:30 Terminátor - Sarah Connor krónikái

TV2

06:00 Aktív Extra
06:25 Tények Reggel
06:55 Mokka
09:20 Stahl konyhája
09:25 Babapercek
09:30 Teleshop
10:30 Astro-Világ
11:30 Árva angyal
13:00 Doki
14:00 Tények Délután
14:50 Csapdába csalva
15:25 Az élet iskolája
16:25 Amit a szív diktál
17:20 Update Konyha
17:25 Veled is megtörténhet!
18:30 Tények
19:30 Aktív
20:00 Családi Titkok
21:00 Jóban Rosszban
21:40 NCIS
22:40 NCIS: Los Angeles
23:40 Összeesküvés
00:30 Update Konyha
00:35 Tények Este
01:10 Astro-Világ Éjjel
02:15 Április bolondja
03:50 Aktív Extra

DUNA TV

06:30 Híradó
06:35 Székely kapu
07:00 Pamende
07:30 Híradó
07:35 Élő egyház
08:00 Térkép
08:30 Híradó
08:35 Isten kezében
09:05 A Tisza
09:40 Angyali érintés
10:25 Kisváros
11:10 Deltenger kincse
12:00 Déli harangszó
12:02 Híradó
12:15 Múzeumtúra - Francia módra
12:40 India és Nepál
13:40 Edes élet olasz módra
14:30 Kívánságkosár
16:30 Térkép
17:05 MacGyver
18:00 Híradó
18:20 Dunasport
18:25 Időjárás-jelentés
18:30 Kisváros
19:10 Angyali érintés
20:00 Petőfi
21:10 Hírek
21:15 Dunasport
21:20 Kaszás Attila díjátadó gála
22:15 Arany János: Tetemre hívás
23:10 Sportaréna
23:35 Koncertek az A38 hajón

GYŐR+ TV

08:55 TV torna
09:00 Pomodoro
09:15 Konkret
09:25 Európai Ifjúsági Olimpiai Fesztivál Győr
09:30 Kultóra
10:25 2184 km
10:55 Közvetlen ajánlat
12:45 Képpújság
16:55 Közvetlen ajánlat
18:55 TV torna
19:00 Híradó
19:30 Konkret
19:40 Győr+ Sport
20:35 Híradó
21:05 Konkret
21:15 Győr+ Sport
22:10 Híradó
22:40 Közvetlen ajánlat
00:30 Képpújság

JÚNIUS 25., KEDD

M1

05:55 Ma Reggel
07:30 Zöld Tea
08:00 Híradó
08:05 Sporthírek
08:10 Időjárás-jelentés
08:15 Capri - Az álmok szigete
09:10 Balatoni Nyár
11:05 Rex felügyelő
12:00 Déli harangszó
12:01 Híradó délből
12:25 Srpski Ekran
12:55 Unser Bildschirm
13:25 Aranyfeszt 2013
13:55 Ridikül
14:45 Balatoni Nyár
16:10 Boston Legal - Jogi játszmák
16:55 A szenvedélyek lángjai
17:40 Híradó
17:50 Elcsérelt lányok
18:35 Rex felügyelő
19:30 Híradó este
20:00 Sporthírek
20:10 Időjárás-jelentés
20:15 Párizsi helyszínelők
21:05 King
21:55 Életművész
22:50 Híradó
23:05 A rejtélyes XX. század
23:35 A gyerek sztárgár
00:25 Munkaügyek - IrReality Show
00:55 Boston Legal - Jogi játszmák

RTL KLUB

05:35 Top Shop
06:05 Jó reggelt, skacok!
07:35 RTL Klub Híradó
08:08 8:08 - Minden reggel
09:10 Izes élet - Mautner Zsófiával
09:40 Reflektor
10:00 Top Shop
11:40 Asztro Show
12:50 Reflektor
13:05 4ütem
13:40 Izes élet - Mautner Zsófiával
14:05 Éjjel-nappal Budapest
14:45 Fókusz
15:20 A végső akarat
16:20 Kettős játszma
17:25 A bosszú anyala
18:30 RTL Klub Híradó
19:20 Fókusz
19:45 Éjjel-nappal Budapest
20:35 Barátok közt
21:10 Jo, a profi
22:15 A Grace klinika
23:15 Reflektor
23:30 Hazudj, ha tudsz!
00:35 Hazudj, ha tudsz! v

TV2

06:00 Abraka Babra
06:25 Tények Reggel
06:55 Mokka
09:20 Stahl konyhája
09:25 Babapercek
09:30 Teleshop
10:30 Astro-Világ
11:30 Árva angyal
13:00 Doki
14:00 Tények Délután
14:50 Csapdába csalva
15:25 Az élet iskolája
16:25 Amit a szív diktál
17:20 Update Konyha
17:25 Veled is megtörténhet!
18:30 Tények
19:30 Aktív
20:00 Családi Titkok
21:00 Jóban Rosszban
21:40 Amerikai pite 2.
23:45 Esküdt ellenségek: Los Angeles
00:45 Update Konyha
00:50 Tények Este
01:25 Astro-Világ Éjjel
02:30 A Rózsa énekei

DUNA TV

06:00 Kárpát Expressz
06:30 Híradó
06:35 Roma Magazin
07:00 Domovina
07:30 Híradó
07:35 Sportaréna
08:00 Térkép
08:30 Híradó
08:35 Rocklexikon
09:30 Angyali érintés
10:15 Kisváros
10:50 Petőfi
12:00 Déli harangszó
12:02 Híradó
12:10 Vers
12:15 Városrajzolatok - Budapest
12:40 Velünk élő Trianon
13:40 Edes élet olasz módra
14:30 Kívánságkosár
16:30 Térkép
17:00 MacGyver
18:00 Híradó
18:20 Dunasport
18:25 Időjárás-jelentés
18:30 Kisváros
19:10 Angyali érintés
20:00 Két pisztolylovás
21:10 Hírek
21:15 Dunasport
21:25 Áramlat
23:10 Koncertek az A38 hajón
00:05 Vers

GYŐR+ TV

06:55 TV torna
07:00 Híradó
08:00 Híradó
08:55 TV torna
09:00 Híradó
09:30 Konkret
09:40 Győr+ Sport
10:35 Közvetlen ajánlat
12:25 Képpújság
16:55 Közvetlen ajánlat
18:55 TV torna
19:00 Híradó
19:30 Vény nélkül
19:50 Kultóra
20:45 Híradó
21:15 Vény nélkül
21:35 Kultóra
22:30 Híradó
23:00 Közvetlen ajánlat
00:50 Képpújság



JÚNIUS 26., SZERDA

M1	RTL KLUB	TV2	DUNA TV	GYŐR+ TV
05:20 Hajnali gondolatok 05:25 Múlt-kor ■ 05:55 Ma Reggel 07:30 Angi jelenti ■ 08:00 Híradó 08:05 Sport hírek 08:10 Időjárás-jelentés 08:15 Capri - Az álmok szigete ■ 09:10 Balatoni Nyár 11:05 Rex felügyelő ■ 12:00 Déli harangszó 12:01 Híradó délben 12:25 Hrvatska krónika 12:55 Ecranul nostru 13:25 Útravaló 13:40 Ridikül ■ 14:30 Balatoni Nyár 16:10 Boston Legal - Jogi játszmák ■ 16:55 A szenvedélyek lángjai ■ 17:40 Híradó 17:50 Elcsérelt lányok ■ 18:35 Rex felügyelő ■ 19:30 Híradó este 20:00 Időjárás-jelentés 20:05 Bosszú ■ 20:50 Labdarúgó-mérkőzés 23:00 Átok ■ 23:30 Átok ■ 00:00 Munkaügyek - IrReality Show ■ 00:30 Boston Legal - Jogi játszmák ■ 01:15 Bűvölet ■ 01:40 Bűvölet ■	05:35 Top Shop 06:05 Jó reggelt, skacok! ■ 07:35 RTL Klub Híradó 08:08 8:08 - Minden reggel 09:10 Izes élet - Mautner Zsófiával 09:40 Reflektor ■ 10:00 Top Shop 11:40 Asztro Show 12:50 Reflektor ■ 13:05 A Muzsika TV bemutatja: Mi muzsikos lelkek 13:40 Izes élet - Mautner Zsófiával 14:05 Éjjel-nappal Budapest ■ 14:45 Fókusz ■ 15:20 A végső akarat ■ 16:20 Kettős játszma ■ 17:25 A bosszú anyala ■ 18:30 RTL Klub Híradó 19:20 Fókusz ■ 19:45 Éjjel-nappal Budapest ■ 20:35 Barátok közt ■ 21:10 Szulejmán ■ 22:30 Szulejmán ■ 23:45 Reflektor ■ 00:00 Döglött akták ■ 01:00 Döglött akták ■	04:10 Super Car ■ 04:35 Műsorszünet 06:00 Babavilág ■ 06:25 Tények Reggel 06:55 Mokka ■ 09:20 Stahl konyhája ■ 09:25 Babapercek ■ 09:30 Teleshop 10:30 Astro-Világ 11:30 Árva angyal ■ 13:00 Doki ■ 14:00 Tények Délután 14:50 Csapdába csalva ■ 15:25 Az élet iskolája ■ 16:25 Amit a szív diktál ■ 17:20 Update Konyha ■ 17:25 Veled is megtörténhet! ■ 18:30 Tények 19:30 Aktív ■ 20:00 Családi Titkok ■ 21:00 Jóban Rosszban ■ 21:40 Sherlock és Watson ■ 22:40 En is menyasszony vagyok ■ 23:15 Ringer - A vér közelezt ■ 00:15 Update Konyha ■ 00:20 Tények Este 00:55 Astro-Világ Éjjel 02:00 Kettős ügynök ■ 02:55 Kettős ügynök ■ 03:50 Babavilág ■	06:30 Híradó 06:35 Unser Bildschirm 07:00 Srpski Ekran 07:30 Híradó 07:35 Határtalanul magyar 08:00 Térkép ■ 08:30 Híradó 08:35 Zebra 08:55 Építészeti XXI 09:25 Angyali érintés ■ 10:10 Kisváros ■ 10:50 Két pisztolylövés ■ 12:00 Déli harangszó 12:02 Híradó 12:10 Vers 12:15 Kerekék és lépések 13:05 Az emlékeztet helyszínei ■ 13:40 Édes élet olasz módra ■ 14:30 Kívánságkosár 16:30 Térkép ■ 17:05 MacGyver ■ 18:00 Híradó 18:20 Dunasport 18:25 Időjárás-jelentés 18:30 Kisváros ■ 19:10 Angyali érintés ■ 20:00 A Tenkes kapitánya 20:30 Örökzöld dallamok 21:00 Hírek 21:05 Dunasport 21:15 Lépteid nyomában ■ 23:05 Koncertek az A38 hajón ■	06:55 TV torna 07:00 Híradó 08:00 Híradó 08:55 TV torna 09:00 Híradó 09:30 Vény nélkül ■ 09:50 Kultóra 10:45 Közvetlen ajánlat 12:35 Képpújság 16:55 Közvetlen ajánlat 18:55 TV torna 19:00 Híradó 19:30 Konkret 19:40 Kitekintő 20:10 Híradó 20:40 Konkret 20:50 Kitekintő 21:20 Híradó 21:50 Közvetlen ajánlat 23:40 Képpújság



TÁMOGATOTT LAKÁSCÉLÚ HITEL ÉVI 6%-OS KAMATRA!

- Új lakás építésére, vásárlására (THM: 6,62–6,65 %) ■
- Korszerűsítésre (THM: 6,67%) — Épületek utólagos hőszigetelése, ablakcsere, tető cseréje, felújítása, szigetelése, központi fűtés kialakítása vagy cseréje ■

Igényeljen Otthoneremelési hitelt használt lakás vásárlására és korszerűsítésére (THM: 7,49 %)



További részletekről érdeklődjön kirendeltségeinken, ahol dolgozóink korrekt ügyintézésrel várják az ügyfeleket:
 Győrszentiván, Kör tér 65. Tel.: 96/524-077 • Győr, Kodály Z. u. 22. Tel.: 96/424-357 • Győr, Buda u. 16. Tel.: 96/528-688 • Győr, Lajta u. 33. Tel.: 96/518-460

JÚNIUS 27., CSÜTÖRTÖK

M1	RTL KLUB	TV2	DUNA TV	GYŐR+ TV
05:25 Summa 05:55 Ma Reggel 07:30 A mi erdőnk 08:00 Híradó 08:05 Sport hírek 08:10 Időjárás-jelentés 08:15 Capri - Az álmok szigete ■ 09:10 Balatoni Nyár 11:05 Rex felügyelő ■ 12:00 Déli harangszó 12:01 Híradó délben 12:25 Rondó 12:55 Alpok-Duna-Adria 13:25 Atjáró 13:55 Ridikül ■ 14:45 Balatoni Nyár 16:00 Boston Legal - Jogi játszmák ■ 16:45 A szenvedélyek lángjai ■ 17:30 Szerencse Híradó ■ 17:40 Híradó 17:50 Elcsérelt lányok ■ 18:35 Rex felügyelő ■ 19:30 Híradó este 20:00 Sport hírek 20:05 Időjárás-jelentés 20:15 Labdarúgó-mérkőzés 23:05 Az Este 23:35 Nemzeti Nagyvízit 00:05 Munkaügyek - IrReality Show ■ 00:30 Boston Legal - Jogi játszmák ■ 01:20 Bűvölet ■ 01:45 Bűvölet ■	05:35 Top Shop 06:05 Jó reggelt, skacok! ■ 07:35 RTL Klub Híradó 08:08 8:08 - Minden reggel 09:10 Izes élet - Mautner Zsófiával 09:40 Reflektor ■ 10:00 Top Shop 11:40 Asztro Show 12:50 Reflektor ■ 13:05 Gasztrotúra 13:40 Izes élet - Mautner Zsófiával 14:05 Éjjel-nappal Budapest ■ 14:45 Fókusz ■ 15:20 A végső akarat ■ 16:20 Kettős játszma ■ 17:25 A bosszú anyala ■ 18:30 RTL Klub Híradó 19:20 Fókusz ■ 19:45 Éjjel-nappal Budapest ■ 20:35 Barátok közt ■ 21:10 Revolution ■ 22:10 Revolution ■ 23:10 A rejtejtély ■ 00:15 Reflektor ■ 00:35 A Grace klinika ■ 01:30 Infománia ■	06:00 Segíts magadon! ■ 06:25 Tények Reggel 06:55 Mokka ■ 09:20 Stahl konyhája ■ 09:25 Babapercek ■ 09:30 Teleshop 10:30 Astro-Világ 11:30 Árva angyal ■ 13:00 Doki ■ 14:00 Tények Délután 14:50 Csapdába csalva ■ 15:25 Az élet iskolája ■ 16:25 Amit a szív diktál ■ 17:20 Update Konyha ■ 17:25 Veled is megtörténhet! ■ 18:30 Tények 19:30 Aktív ■ 20:00 Családi Titkok ■ 21:00 Jóban Rosszban ■ 21:40 Hajsza ■ 23:40 Propaganda ■ 00:40 Update Konyha ■ 00:45 Tények Este 01:20 Astro-Világ Éjjel 02:25 A kezdetek kezdete ■ 03:35 Segíts magadon! ■	07:30 Híradó 07:35 Lyukasóra 08:00 Térkép ■ 08:30 Híradó 08:35 Mesélő cégtáblák 09:00 Üzenem az otthoni hegyeknek ■ 09:40 Angyali érintés ■ 10:25 Kisváros ■ 11:05 A Tenkes kapitánya 11:30 Örökzöld dallamok 12:00 Déli harangszó 12:02 Híradó 12:10 Vers 12:15 Afrika világa ■ 12:40 Kettőn egy fészekben 13:40 Édes élet olasz módra ■ 14:30 Kívánságkosár 16:30 Térkép ■ 17:05 MacGyver ■ 18:00 Híradó 18:20 Dunasport 18:25 Időjárás-jelentés 18:30 Kisváros ■ 19:10 Angyali érintés ■ 20:05 A Sipsirica ■ 21:00 Hírek 21:05 Dunasport 21:15 Szívűz ■ 22:40 Kocsis Zoltán jótékonyági hangversenye a Nemzetközi Gyermekmentő Szolgálat javára 00:10 Koncertek az A38 hajón ■	06:55 TV torna 07:00 Híradó 08:00 Híradó 08:55 TV torna 09:00 Híradó 09:30 Konkret 09:40 Kitekintő 10:10 Közvetlen ajánlat 12:00 Képpújság 16:55 Közvetlen ajánlat 18:55 TV torna 19:00 Híradó 19:30 Vény nélkül ■ 19:50 A nő kétszer 20:20 Híradó 20:50 Vény nélkül ■ 21:10 A nő kétszer 21:40 Híradó 22:10 Közvetlen ajánlat 00:10 Képpújság



PUSKÁS PROFIL SZAKÜZLET ÉS SZERVIZ

- gépek 5 év garanciával
- szállítás 150 km-ig
- használt gépek beszámítása
- üzembe helyezés
- szerviz, alkatrészek, tartozékok

1988

• Győr, Kölcsey u. 1. Info: 96/313-953 • 06-30/6827-591 • 06-30/9473-535





GYŐR MEGYEI JOGÚ VÁROS ÖNKORMÁNYZATA

2013. július 10-én licit útján értékesíti:

- Győr, Apáca u. 3. I/1; társasházi lakás műemlék épületben; hrsz: 6830/A/1; Alapterület: 50,28 m²; Kikiáltási ár: 9.100.000 Ft,
- Győr, Vörösmarty u. 15.; Lakóház, udvar; Telek: 230 m²; Kikiáltási ár: 43.200.000 Ft.
- Győr, Reptéri u. 4 db ép. telek; Hrsz: 5524/5-8; Teleknagyság: (2 db) 2.097 és (2 db) 2.938 m²; Kikiáltási ár: 8.270.000 Ft+27% áfa és 11.575.000 Ft+27% áfa,
- Győr, Somos u. és Bokréta u. 4 db ép. telek; Hrsz: 9301/6;7;9;10; Teleknagyság: 886; 866; 854 és 900 m²; Kikiáltási ár: 9.610.000 Ft + 27% áfa; 9.410.000 Ft+27% áfa; 9.280.000 Ft+27% áfa és 9.770.000 Ft + 27% áfa,
- Győr, Közép u. 2.; ép. telek; Hrsz: 3207; Teleknagyság: 695 m²; Kikiáltási ár: 24.325.000 Ft+27% áfa.

A hirdetések a Polgármesteri Hivatal Vagyongazdálkodási Osztályán (Győr, Városház tér 1. Tel.: 96/500-239), valamint az interneten (www.gyor.hu Önkormányzat/Vagyonhasznosítási felhívás) tekinthetők meg.

Zöld bajnokok lettek

SZERZŐ: PAPP ZSOLT
FOTÓ: GY. P.

A Nádorvárosi Ének-Zenei Általános Iskola bizonyult a legjobbnak a Global Action Plan (Globális Akcióterv) elnevezésű nemzetközi környezetvédelmi szervezet 6–14 éves diákok számára kidolgozott Zöld Bajnokok programján. A projekt a takarékos energiafelhasználás fontosságára szeretné felhívni a figyelmet játékos versengés keretei között. A program lehetőséget kínál arra, hogy megváltoztassa a diákok és tanárok, sőt, akár a szülők hozzáállását is az energiatakarékosság kérdéséhez, az iskolában pedig jelentősen csökkenjen a szén-dioxid-kibocsátás, az energiafelhasználás csökkentésével pénzt takarítsanak meg.

Magyarországon az E.ON Hungária támogatásával 2010 őszén indult el a program, melyben akkor 10 iskola vett részt.

Borkai Zsolt polgármester elmondta, büszke az iskolára, hiszen országosan nyolcszáz intézmény közül bizonyultak a legjobbnak. Hozzátette, az akció a legfogékonyabb korosztályt célozza meg, a fiatalokat még rá lehet

nevelni a környezettudatosságra, akik a megszerzett tudást diák társaiknak, sőt, szüleiknek, családtagjaiknak is át tudják adni. A fenntartható fejlődés nélkülözhetetlen eleme a környezettudatos szemléletmód, és örömteli, hogy a győri intézmény ezen a területen országosan is kiemelkedőt alkotott.

Zsegora Csaba, az iskola igazgatója kiemelte, a programnak köszönhetően az intézmény olyan eredményt ért el, amire maguk sem számítottak. A havi energiafelhasználás 46 százalékkal csökkent, mindez olyan lépések következtében, hogy a diákok használat után kikapcsolták a monitort, ha kimentek a teremből, lekapcsolták a villanyt, vagy épp megfelelően szabályozták a fűtést.

Patay László, az E.ON Észak-dunántúli Áramszolgáltató Zrt. igazgatójának elnöke hangsúlyozta, a verseny valóban használható tudást ad a gyerekeknek. Egy olyan szemléletmódot, amit a felnőttek talán már nem, de a fiatalok még el tudnak sajátítani, és hozzájárul a jövő generációinak környezettudatosabb életviteléhez. A nyertes iskola egy háromszézer forintos könyvvásárlási utalványt, diákjai ötnapos táborozást nyertek.

MediShape
Orvosesztétikai beavatkozások, műtét nélkül.

Exkluzív masszázis szolgáltatás Győrben, az ETO Park Élmény Szigetben!

Vegye igénybe exkluzív környezetben, magas szintű masszázis szolgáltatásainkat.

Teljes testmasszázsok, részmasszázsok, méregtelenítő nyirok masszázisok, cellulit masszázisok, aroma masszázisok.

MASSZÁZIS SZOLGÁLTATÁS MÁR 1 990 FT/ALKALOM ÁRTÓL.

Igény esetén a masszázis összevonható lézeres cellulit kezeléssel, mely még eredményesebb kezelést garantál.

Bővebb információ kezeléseinkről:
Telefon: +36 70 398 7756

WWW.GYOR.HU

SZABADTÉRI PROGRAMOK:

BAROSS GÁBOR ÚT – CSÓNAKOS SZOBOR

15.00 MEGNYITÓ

15.15 EL PASO TÁNCEGYESÜLET BEMUTÓJA

15.30 VÍZCEPP ÉLETE – JASKÓ BÁLINT
INTERAKTÍV SZÍNHÁZA GYEREKEKNEK

16.00 REGŐS TÁNCEGYÜTTES BEMUTÓJA

16.30 VÍZCEPP ÉLETE – JASKÓ BÁLINT
INTERAKTÍV SZÍNHÁZA GYEREKEKNEK

17.00 REGŐS TÁNCEGYÜTTES BEMUTÓJA

17.30 CSÖRGŐSIPKA SZÍNHÁZ: AZ ÖREG HALÁSZ
ÉS A NAGYRAVÁGVÓ FELESÉGE

17.55 EL PASO TÁNCEGYESÜLET BEMUTÓJA

2013. JÚNIUS 28. 15:00–18:00

BAROSS GÁBOR ÚT - LÁTOGATÓKÖZPONT

» SZAKMAI SZERVEZETEK BEMUTÓI
» MERÍTS HÍLETET A DUNÁBÓL – JÁTÉKTÁR
» ÉLŐ TOKHALAK BEMUTATÁSA A HELYSZÍNEEN
» JÁTSZÓHÁZ

PROGRAMOK

A LÁTOGATÓKÖZPONTBAN:

» „ELEVÉN TALAJ” – INTERAKTÍV KIÁLLÍTÁS
» GYŐRI FOTÓKLUB EGYESÜLET KIÁLLÍTÁSA

» ELŐADÁSOK:
15.20–15.40 PARÁNYI VIZILÉNYEK TITKAI
16.00–16.20 DUNA – A FEKETE ERDŐTŐL
A FEKETE TENGERRIG

» FILMVEVÉTES: A TOKHALAK VÁNDORLÁSA

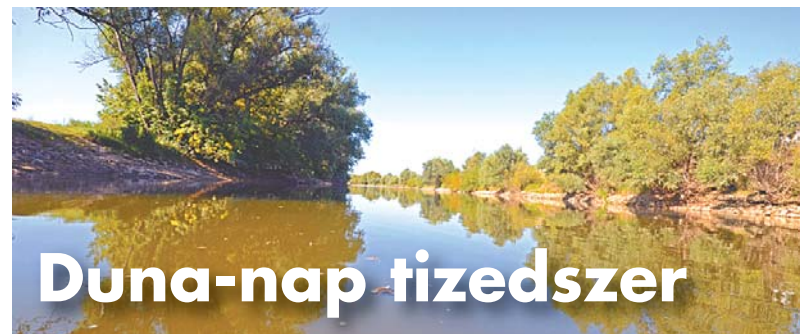

Duna-nap tizedszer

SZERZŐ: P. ZS.
FOTÓ: ILLUSZTRÁCIÓ

A Duna védelmére és fenntartható használatára irányuló egyezményt 1994. június 29-én Szófiában írták alá a Duna menti országok. Ennek tizedik évfordulóján fogalmazták meg azt az igényt, hogy minden évben legyen egy nap, amely a Dunáról szól. A folyó nagymértékben meghatározza a Duna menti országok gazdaságát, társadalmi életét. Ismernünk kell a folyót ahhoz, hogy meg tudjuk védeni, és ha kell, védekezni is tudjunk vele szemben – mondta lapunknak Némethné Deák Irén, a Nemzeti Környezetügyi Intézet Észak-dunántúli Kirendeltségének vezetője. A szervezet az Észak-Dunántúli Vízügyi Igazgatósággal szoros együttműködésben szervezi a Duna-nap győri, június 28-i szakmai programjait. A győri önkormányzat amel-

lett, hogy a programokat anyagilag is támogatja, a nap kulturális és gyermek-programjait szervezi. A program védnöke, Borkai Zsolt polgármester elmondta, az önkormányzat fontosnak tartja, hogy a győri emberek minél több információt kapjanak a Dunáról. Ezért az idei helyszín a Baross úti Látogatóközpont és az épület előtti terület lesz, annak érdekében, hogy a nap üzenete minél több helyihez eljusson. A győri programok egyik legérdekesebb pontja, hogy egy Baross úton felállított medencében élő tokhalakat csodálhatunk meg, róluk a Látogatóközpont kirakatában lévő televíziókon is vetítenek filmet, a Látogatóközpontban pedig érdekes előadásokat tartanak. A napot a Baross úti színpadon színes kulturális programok kísérik (a program a plakáton olvasható), a gyerekeket pedig vízzel kapcsolatos foglalkozások és játéktár is várja.

A Szigetköz legszínesebb fesztiválja Dunaszegen

SZERZŐ: H. S. B.

Két színpaddal, három műsorvezetővel, hatvan zenekar élőkoncertjével és színes programokkal várja az érdeklődőket idén is a Szigetközi Music Fesztivál, amelyet immár hatodik alkalommal, július 12-14. között rendeznek meg Dunaszegen.

„2008-ban indítottuk útjára a zenei rendezvénysorozatunkat, amely azóta is töretlen sikerrel dübörög. Az első fesztivált egy második követte, majd egyfajta hagyománnyá nőtte ki magát ez a kezdeményezés. Mára már nemcsak a térség legnagyobb rendezvényeként, hanem országos színvonalú eseményként tartják számon a Szigetközi Music Fesztivált, ez pedig nagy elismerés a számunkra” – mondta lapunknak Hajtó Péter.

A szervező szerint a programok nem csupán a zenéről, hanem a csoportos szórakozási lehetőségekről – mint a paintball kupa, a sör-pong

játék vagy az amerikai foci – és nem utolsósorban az egymásra figyelésről, megértésről is szólnak. „A Camelot Park egy rendhagyó módja annak, hogy egy fesztivál rámutathasson a nehézségekre, amelyekkel a kerekesebb embereknek nap mint nap szembesülniük kell. Itt különböző ügyességi feladatokon keresztül érthetjük meg azt, amire eddig rácsodálkoztunk” – magyarázza Hajtó Péter.

A népszerű fellépők – mint például az Edda, a Republic 67, Beatrice, Rúza Magdi vagy épp a Punanny Massif – két színpadon szórakoztatják majd a fesztiválra látogatókat. „Amíg a kis színpadra lépő zenekarok inkább az ifjúság zenei ízlésének felelnek meg, addig a nagy színpad előtt együtt kapcsolódhat ki akár az egész család. Mindezt szinte egy diszkóbelépő árértékért tehetik, tehát sokat adunk kevésért” – összegzi a programot a szervező. A részletes programért, az ingyenes SZMF busz menetrendjéért látogasson el a www.szmf-dunaszeg.com weboldalra. (X)



2013. JÚLIUS 12-14.

DUNASZEG

3 NAP
2 SZÍNPAD
60 ZENEKAR ÉS TÖBB
MINT 300 FELLÉPŐ

FACEBOOK.COM / SZMFDUNASZEG

ELŐVÉTELES NAPIJEGY 1900 FT

ÁRUSÍTÓ PONTOK ÉS TOVÁBBI PROGRAMOK: SZMFDUNASZEG.COM

DR. ALBAN

EDDA REPUBLIC⁶⁷

BEATRICE HŐSÖK

RÚZA MAGDI DSP

BÓDI FOLKLÓR NKS

PUNNANY MASSIF

MAJKA CURTIS BLR

DOBRÁDY ÁKOS BRON'SIS

AKKEZDET PHIAI

SUPERNEM MYSTERY GANG

OCHO MACHO KOZMIX

BARBÁRFTVÉREK GRAMY

DJ MORTA & DJ ARRE DJ FEQZ & DJ 50
ÉS MÉG SOKAN MÁSONK...

Két perc és eltűnnek a ráncok, szarkalábak

Az expresszgyors, azonnali ránctalanítás nem álom ma már. Buliba megy, fontos, hogy jól nézzen ki, de nincs ideje több-kezes kezelésekre? Próbálja ki a MaxiLift ránctalanító szérumot! A szérum a felvitelt követően 2 perc alatt fejti ki hatását és 8 órán át biztosítja a feszes, fiatalos arcbőrt.

Gyors megfiatalodás, feszes arc, hogy kisugárzásunk is azt tükrözze: nem fog rajtunk az idő vasfoga? Magabiztos fellépés az x-eken túl?

A MaxiLift nevű készítménnyel pontosan ezt a hatást érhetjük el, ráadásul a drága időnkől sem pazarol sokat a fiatalodás. Hiszen csupán néhány percre van szükségünk ahhoz, hogy a „csodaszerrrel” legjobb formánkat hozhassuk a hétköznapi életünkben. Tegyen ellene Ön is, hogy arcára legyen írva minden apró-cseprő gondja. Felejtse el a méregdrága orvosi és plasztikai beavatkozásokat, megérkezett a legkényelmesebb megoldás! Nem kell kés alá feküdni, hetekig konzultálni az orvosokkal, gyógyszeresekkel, hogy miként őrizhetné meg bőre rugalmasságát. Ezeket a felesleges fáradalmakat máttól nyugodtan vágja a sarokba! Legyen könnyedén, mégis magabiztosan és természetesen fiatalos!

A ráncok kialakulása függ az életmódtól, genetikától és a szépségápolási szokásoktól. Az első ráncok a 20-as évek végén jelennek meg, ekkor már mindenképp ajánlott ránctalanító arckrém használata. De a ráncok megelőzésének is épp olyan fontos, ha csak nem fontosabb a szerepe. A napsugárzás, az UV-sugarak, a környezeti hatások befolyásolják az arcórón kialakuló ráncok mértékét.

A MaxiLift két perc alatt nyújt megoldást a fent nevezett problémákra. A világhírű ránctalanító szérum egy Amerikában kifejlesztett



kivételes arcfeszítő készítmény, melynek hatékonysága és gyors hatása világszerte ismert és elégedettséget kölcsönözött a vásárlók körében. Különlegessége abban rejlik, hogy a MaxiLift akár 98%-ban fedi a ráncokat, ez pedig azt jelenti, hogy a használatot követően szinte azonnal akár 5-10 évvel is fiatalabbnak tűnhet. Hatását nyolc órán keresztül fejti ki, de könnyen meghosszabbítható ez az intervallum a szérum újbóli felvitelével.

Forradalmian új módszerről beszélhetünk, hiszen gondoljon csak bele: egy váratlan eseményre vagyunk hivatalosak, esetleg társaságban kell megjelenünk. Ilyenkor friss, üde, fiatalos arcra vágyunk, méghozzá minden erőfeszítés nélkül, a lehető legkevesebb idő alatt.

A MaxiLift hatékonysága abból adódik, hogy a hialuronsavat és újonnan fejlesztett összetevőket tartalmaz, ami felelős a kollagén és a mimikai ráncok feltöltéséért.

Ezentúl nem kell aggódnunk, hogy ráncainkat bárki is felfedezi, s bizonyára jólesik majd az elismerés, mikor életkorunkkal kapcsolatban jócskán alálicitálnak ismerőseink akár 10 évet is, hiszen ennyit is fiatalodhatunk a MaxiLift használatával.



A termékkel kapcsolatos bővebb információ:

(06) 87 / 535-785-es telefonszámon kérhető, illetve honlapunkon: www.maxilift.hu érhető el.

Nyárnyitó az Omegával

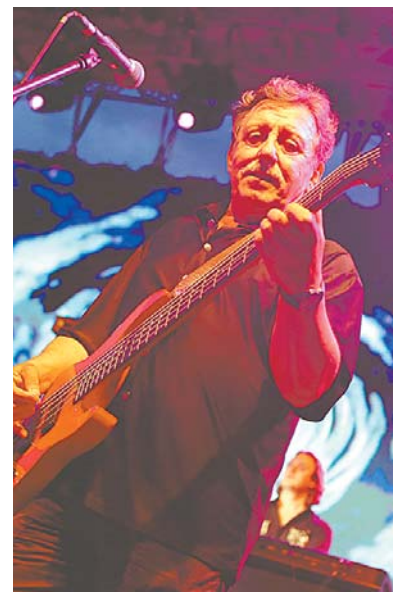



A tánc fesztiválja

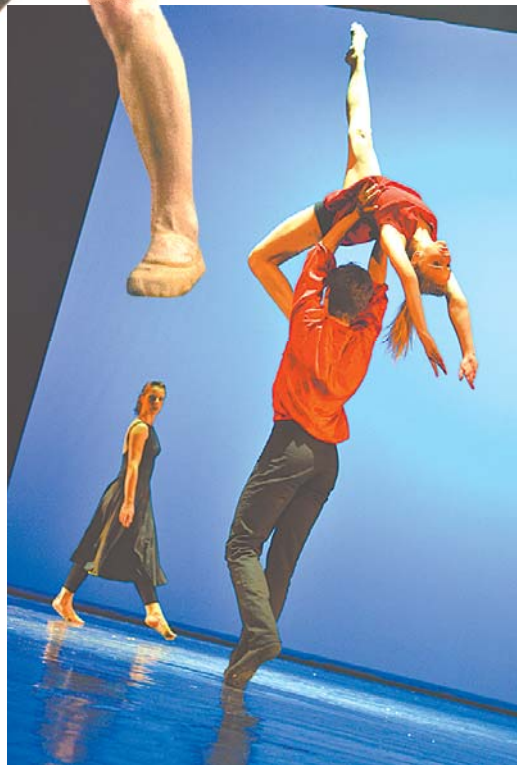
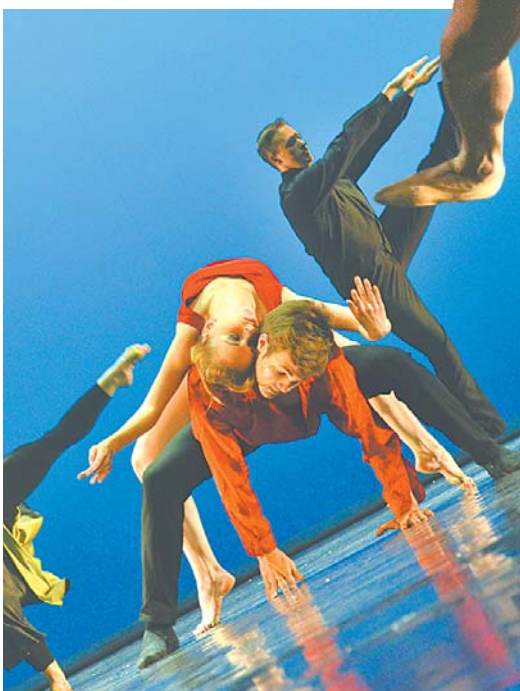
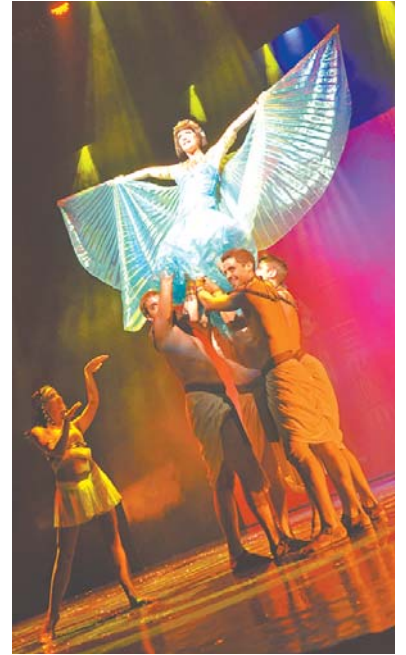

A hét orvosi témája:

Az álmatlanság holisztikus szemlélete



SZERZŐ: DR. RADICS JUDIT PSZICHIÁTER,
PSZICHOTERAPEUTA, ALVÁSSZAKÉRTŐ FŐORVOS
FOTÓ: ILLUSZTRÁCIÓ

„Az alvás a test állapotának tükrö.” Galenus, görög származású római orvos már i. sz. 157-ben, vagyis közel 2000 évvel ezelőtt rámutatott arra, hogy a milyen szoros összefügg a testi és a lelki egészség egymással.

Az álmatlanság

A lelki egészség fontos mércéje a jó alvás. Ugyanakkor az álmatlanság lényegesen gyakrabban fordul elő a mindennapok során, mint ahogyan az ebben szenvedők orvosi segítséget kérnének miatta. Az álmatlanság – az inszomnia – kiváltó okai között 50%-ban lelki, 50%-ban pedig testi okok állnak.

Az álmatlanság okai

Az alvást zavaró, testi (szomatikus) problémákra visszavezethető általános okok között leggyakrabban a fájdalom szerepel. A kezdődő magas vérnyomás első tünete gyakran az elalvás zavara lehet. A szív működés elégtelensége, szívritmuszavarok ugyancsak megrontják az éjszaka nyugalalmát. A légzési akadályt képező

körképek közül a fül, az orr és a gége helyi elváltozásait, az allergiás megbetegedéseket, valamint az akut és krónikus légzőrendszeri körképeket (hörgyhurut, tüdőgyulladás, daganatok) kell kiemelni. A mozgásszervi betegségek elsősorban a velük járó fájdalom nyomán okoznak alvászavart. Álmatlansághoz vezethetnek a gyomor-bélrendszer működési zavarai. Külön kiemelés érdemel a gyomor-nyelőcső reflux, amikor is a gyomorsav visszajutva a nyelőcső alsó részébe, azt felmarva fájdalmat okoz. Veseelégtelenség fennállása esetén az alvás zavara több komponensből tevődik össze: szerepet játszanak benne a szervezetben felhalmozódó mérgeanyagok, de az alkalmazott gyógyszerek mellékhatása is okozhatja.

Hormonális problémák

A hormonális problémák, mint a cukorbetegség vagy a pajzsmirigyműködés-zavar – elsősorban a pajzsmirigyhormonok túltermelődése – szorongással járó álmatlanság tüneteit is eredményezik. A női nemi hormonok szintjének ciklikus változásai különösen a menopauza idején, fiatal nőknél pedig a premenstruációs időszakban járhatnak markáns alvászavar tüneteivel.

Éjszakai felébredés

A vizeletkiválasztó rendszer azon betegségei, melyek gyakori vizeleti ingerrel járnak, vagy gyógyszerek által okozott éjszakai vizeleti inger úgyszintén felébredéshez vezetnek.

Gyógyszerek mellékhatásai

Az álmatlanság a testi betegségekben alkalmazott gyógyszerek nemkívánatos mellékhatásaként is felléphet. Ezek közé tartoznak a szívritmus-szabályozók, az asztma elleni készítmények, a vérzsír-szint-csökkentők, a Parkinson-kórban alkalmazott szerek, valamint a

gyulladáscsökkentők és a kemoterápiás szerek. Az esti alkoholfogyasztás vagy a túlzott nikotin- és koffein-abuzusok szintén megzavarhatják az alvást, ezek nemkívánatos hatása azonban életmódváltással kiküszöbölhető.

A háttérben gyakran lelki okok állnak

Szakorvosi vizsgálat

Ezért amikor valaki tartósan – különösen ha hónapokon át – álmatlansággal küzd, fontos a szakorvosi vizsgálat, mely felderíti, milyen alapprobléma vezetett az álmatlansághoz és a megfelelő terápiát lehet alkalmazni.

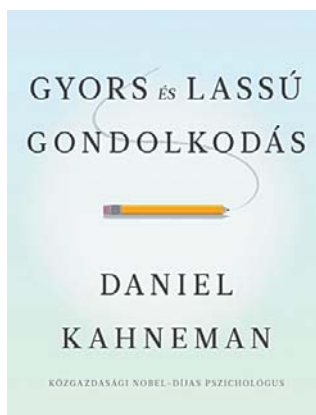
**Olvasni jó!****Gyors és lassú gondolkodás**

Vajon mi vezérel bennünket: a gyors (intuitív) vagy a lassú (racionális) gondolkodás? Az elfogadott tudományos nézet szerint az ember természetfő fogva racionálisan gondolkodik, érzelmei és intuíciói pedig csak megzavarják. Mindannyian azt hisszük, többnyire logikusan gondolkodunk, és ha kudarcot vallunk, másokban vagy magunkban keressük a hibát. A közgazdasági Nobel-díjas psi-

chológus író, Daniel Kahneman feje tetejére állította a racionalitásba vetett hitünket. Három évtizeden keresztül folytatott pszichológiai kísérleteiből azt a következtetést vonta le, hogy elménk nem mindig olyan racionális, mint feltételezzük. Intuícióink, érzelmeink, benyomásaink – hibáival, torzításaival és zsenialitásával együtt – lényeges szerepet kapnak elemző logikánkban. Gyors és lassú

gondolkodásunk kölcsönösen hat egymásra, és ha kitérített szerepet tulajdonítunk a racionalitásnak, önmagunkat csapjuk be. Gondolatai nagy hatással voltak számos tudományterületre, beleértve a pszichológiát, a közgazdaságtant, az orvostudományt, a pénzügyi viselkedést és a politológiát, de csak most először adja közre összefoglalóan egész életművét.



A hét kérdése: a hőségről



Válaszol: Dr. Kiss Imre helyettes megyei tisztifőorvos

SZERZŐ: KOVÁCS VERONIKA
FOTÓ: O. JAKÓCS PÉTER

Orvosi, egészségügyi szempontból mit jelent a hőségridó?

A hőségridó figyelmeztetés, hiszen a rendkívüli forróság fokozottan megterheli az ember szervezetét. Ha a hőleadást segítő folyamatok nem megfelelően működnek, akár hőgútat is kaphatunk. Tünetei: a vörös, forró és száraz bőr, a szapora pulzus, a lüktető fejfájás, a szédülés, az émelygés, a zavartság vagy tudatvesztés.

Mire figyeljünk hőségridó idején?

Ne tartózkodjunk délidőben a szabad levegőn. Ajánlatos 11 és 15 óra között is árnyékosabb helyet választani. Fogyasszunk sok folyadékot, könnyű ételeket, leveseket. Az étrend legyen párolt ételekben, zöldségfélékben és gyümölcsökben gazdag. Ne fogyasszunk olyan innivalót, amely sok cukrot, koffeint vagy alkoholt tartalmaz. Könnyű, világos színű, bő szabású, pamut alapanyagú ruhát hordjunk a forró napokon. A gyerekeket rövid időre se hagyjuk egyedül az autóban.

Különösen mely korosztályra s melyik betegcsoportra nézve veszélyes a hőség?

A hőség a gyermekek és az idősek szervezetét terheli meg a legjobban. Betegcsoportot tekintve pedig a szív- és érrendszeri, valamint a légzőszervi problémákkal küszködőkre veszélyes a kánikula.

Gyógyítható lesz a cukorbetegség

A Harvard Egyetem munkatársai egy olyan hormont fedeztek fel, mely a hasnyálmirigy béta-sejtjein keresztül képes lesz javítani a cukorbetegségben jelentkező anyagcserezavart. Az



egérkísérletes tanulmány egy eddig nem ismert hormorról, a bétatirofinról számol be, mely nagymértékben serkenti a béta sejtek képződését. Az így nyert inzulin-többlet vélhetően ki tudja majd küszöbölni a cukorbetegség negatív hatásait, például a végtagok elfertőződését vagy a vaksághoz vezető szemelváltozásokat.

Céklalé magas vérnyomásra

Tíz higanymilliméterrel is csökkentheti a vérnyomást egy pohárnyi céklalé - erre az eredményre jutottak brit orvosok. Az adatok szerint a zöldség leve órákra lejjebb viszi a vérnyomást, sőt, még másnap is jelentkezik hatása. A tudósok szerint a cékla nitráttartalma tágítja az ereket, ezzel segítve a vér könnyebb áramlását a szervezetben, csökkentve a magas vérnyomást. Sok beteg használ nitráttartalmú gyógyszereket a magas vérnyomás kezelésére.



Stroke: minden perc számít!

Ma Magyarországon a szív-érrendszeri eredetű betegségek jelentik a legnagyobb veszélyt a lakosságra, melyek közül az egyik legsúlyosabb az agy vérkeringési zavara, a stroke. A stroke vezető szerepet tölt be a felnőttkori rokkantságot okozó betegségek között, és nem csak hazánkban, de világszerte is az egyik leggyakoribb halál oka tényező. Magyarországon éves szinten több mint 40-50 ezer szélütés (akut stroke) fordul elő, ezért különösen fontos a tünetek ismerete.

Kialakulásának okai

Az ischaemiás stroke megnövekedett kockázatának oka, hogy a szabálytalan szívverés következtében a szívben vérrög alakulhat ki, és ez a véráramban to-

vább sodródva elzárja az agyi ereket. Az elzáródás miatt megszűnik az agy egyes részeinek vérellátása, az agysejtek nem jutnak hozzá a túlélésükhöz nélkülözhetetlen oxigénhez. Hazánkban évente mintegy 20.000 ember hal meg stroke következtében, a túlélő betegek többsége pedig tartós ápolásra szorul.

Tünetei

Az agyban jól körülhatárolt helyeken található meg szervezetünk, testünk működésének különböző (pl. a mozgás, a légzés, a beszéd) központjai. Stroke esetén az elzáródott érhez tartozó agyi terület nem kapja meg a működéséhez elengedhetetlenül szükséges mennyiségű vért és vele együtt az elegendő oxigént, ezért alakulnak ki a gyakran súlyos, visszafordíthatatlan tünetek.

A stroke tünetei a következők lehetnek: - az arc, a kar vagy a láb - általában egy oldalon hirtelen fellépő - zsibbadása, gyengesége, érzéketlensége vagy bénulása; - a száj hirtelen „félrehúzódása”, elferdülése; - hirtelen kialakuló beszédértési nehézség, hangképzési zavar; - hirtelen kialakuló, egy- vagy kétoldali látászavar, féloldali vakság, - hirtelen fellépő szédülés, egyensúlyzavar, járásbizonytalanság, eszméletvesztés; - minden előzmény nélkül jelentkező erős fejfájás, zavartság, memóriazavar, az érzékelés, illetve a térbeli tájékozódás zavara.

Versenyfutás az idővel

A stroke súlyos szövődményei miatt kiemelten fontos, hogy a tüneteit mihamarabb felismerjük és azonnal cselekedjünk. Hirtelen kialakuló tünetei lehetnek múlt jellegűek vagy tartósan fennmaradóak, valamint előfordulhatnak külön-külön és együttesen is. Már egyetlen tünet megléte is figyelmeztethet a stroke kialakulására! A szélütés gyanúja esetén, akár a fent említettek közül már egyetlen tünet észlelésekor is azonnal mentőt kell hívni. A tünetek kezdetétől számított 4,5 órán belül kezdett vérrögoldó kezeléssel a stroke kimenetele nagyban enyhíthető.



GYŐR MEGYEI JOGÚ VÁROS ÖNKORMÁNYZATA

2013. július 11-én
licit útján értékesíti:

- Győr, József A. u. 6 melletti ép. telek (kisvárosias lakóövezet); hrsz: 2023/4; Teleknagyság: 1721 m²; Kikiáltási ár: 55.000.000 Ft+27% áfa,
- Győr, Mécs L. u.; ép. telek (nagyvárosias lakóövezet); hrsz: 2858/87; Teleknagyság: 4.714 m²; Kikiáltási ár: 129.000.000 Ft+27% áfa,
- a Győr, Szauter u. mellett; beépítetlen terület (nagy bevásárlóközpontok és nagy kiterjedésű kereskedelmi célú különleges övezet); Telek: 1 ha 5.448 m²; Kikiáltási ár: 390.000.000 Ft+27% áfa,
- Győr, Szigethy A. – Fehérvári u. – Ifjúság krt. mellett; beépítetlen terület (nagy bevásárlóközpontok és nagy kiterjedésű kereskedelmi célú különleges övezet); Telek: 2 ha 9.772 m²; Kikiáltási ár: 1.200.000.000 Ft+27% áfa,
- Győr, Fehérvári úti (81-es főút) vasúti felüljáró mellett; ép. telek (kereskedelmi, szolgáltató, gazdasági övezet); Hrsz: 260/9; Teleknagyság: 2.337 m²; Kikiáltási ár: 21.100.000 Ft+27% áfa,
- Győr, Közép u.; Lovarda (nagy kiterjedésű, sportolási célú különleges övezet); Telek: 1 ha 0827 m²; Kikiáltási ár: 171.000.000 Ft.

A hirdetések a Polgármesteri Hivatal Vagyongazdálkodási Osztályán (Győr, Városház tér 1. Telefon: 96/500-239), valamint az interneten (www.gyor.hu Önkormányzat/Vagyonhasznosítási felhívás) tekinthetők meg.



Újra benépesült az állatkert

KÉP ÉS SZÖVEG: XANTUS-ÁLLATKERT

A múlt hétfvégen tetőző Duna a győri állatkertet sem kerülte el, hiszen a megáradt folyó miatt a parkban több terület víz alá került. Ezért több állat átköltöztetését kellett végezni a park dolgozóinak, többek között hazai nagyvadakat, lámákat, dromedárt, kecskéket és szamarakat érintett ez az intézkedés. Szerencsére az állatok rendkívül jól alkalmazkodnak az ilyen helyzetekhez, a kifutó legmagasabb pontjain biztonságos helyet keresnek maguknak. A 2002-es árvíz óta az intézmény rendelkezik kimenekítési tervvel, így a park munkatársai minden esetre fel voltak készülve. Az állatok kitelepítése tervszerűen, gyorsan zajlott, ugyan a szamarak nem szerették volna meghazudolni csökönyös természetüket, így a térdig érő hideg vízben nyugodtan tették próbára gondozóik kitarását és türelmét. A költségek legegységesebb részét vette fel Petra, a dromedár volt, aki

sivatagi állat létére békésen sétált a térdig érő vízben.

Az árvíz levonulása után a dolgozók megkezdték a korábban vízzel borított kifutók felújítását, kitarítását. Néhány nap alatt a teljes

legegységesebb módon a park erre a célra kialakított járművel történik. Szerdára minden visszaállt a megszokott kerékvágásba, az állatkert minden része megtekinthetővé vált. A nemrég megnyílt Af-



terület helyreállítása lezajlott. A kitelepített lakók kedden vették birtokba megszokott otthonukat. Néhányan gyalog, de volt, aki autóval érkezett, hiszen a simogatóudvar lakóinak (kecskék, birkák) szállítása

rikai bemutatótér és az új simogató újra benépesült. Az állatkert ezután is tartalmaz időtöltésre csábítja a kicsiket és nagyokat egyaránt. A park lakói mindenkit szeretettel várnak! www.zoogyor.com.



**LÉGKAMRÁS
POLIKARBONÁT**

TERASZOK, ELŐTETŐK
KOCSIBEÁLLÓK, MEDENCÉK
TÉLIKERTÉK

ALEXOVICS

Lexan®

10MM VASTAG VÍZTISZTA

2.400,- +ÁFA/M²
BR. **3.050,-**/M²

GYŐRBE INGYENES KISZÁLLÍTÁSSAL!

H-GYŐRÚJBARÁT, KÁKOSTÓ U. 14.
TEL.: 96/417-988

NYITVA: HÉTFŐTŐL PÉNTEKIG 8.00-16.00
INFO@ALEXOVICS.HU WWW.ALEXOVICS.HU



A játék öröme és a karikatúra poénján túl az e heti nyereményhez is hozzájuthatnak azok a kedves olvasók, akik skandináv rejtvényünk helyes megfejtését jövő hét szerdájáig eljuttatják szerkesztőségünkbe. A sorsolón legserencsésebbnek bizonyuló megfejtő egy Nippon Zengo küzdősport aerobikbérletet nyerhet.
Címünk: Győr Plusz, 9023 Győr, Kodály Zoltán u. 32/a vagy jatek@gyorplusz.hu.
Jelige: Keresztrejtvény. Legutóbbi keresztrejtvényünk (május 31.) megfejtése: Ne aggódj, mama, Béluska itt van a kosár alján! Nyertes: **Pataki Veronika** (Győr). Nyereményét a szerkesztőségünkben veheti át.

Az óvatos férj

Cigányzenekar	1	A fák királynője	Cserapedos																		
		Dísznövény																			
Évszak																					
Leprezetlen																					
Udvarház		Lenti																			
Római 50		Kosztolányi hőse (Kornél)																			
Szintén ne			Boszorkányos szidalom																		
Magyar csodakapus																					
Forralt																					
				Szemtelen rovar																	
					Fel-darabol	Arab démon	Fiúnév Te és én Ismétlés				Bibliai idézetek Fadarab	Koktélbári alkalmazott	Gaál								
Gyerekhangszer		Festmény																			
Joule		Biztatás				2															
			Gabona-örlemény																		
			Ókori kelta nép																		
Penész							Bajban a vezér														
Női alsónemű							Női név														Szlovák ember
Föld, aratás után																					
Illusztráció	N																				Rövid idő

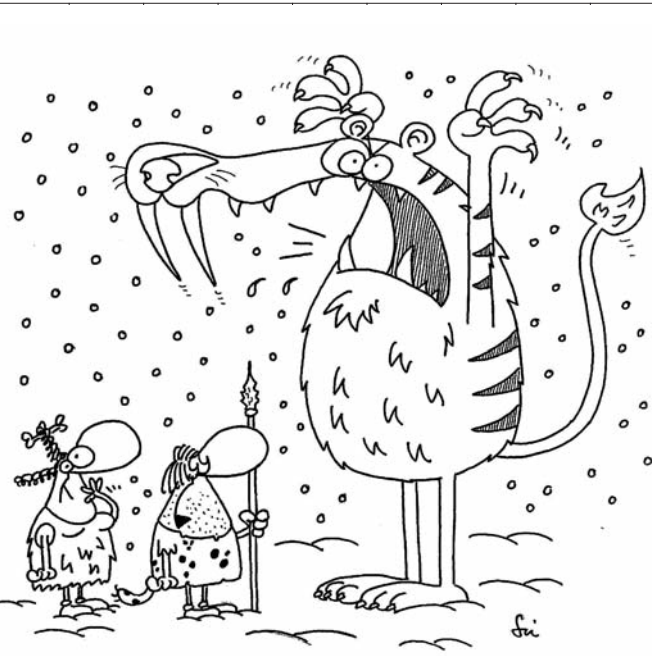

SUDOKU

A sudoku japán eredetű, napjainkban egyre népszerűbb logikai játék. Szabálya egyszerű. A nagy négyzet üresen hagyott kis négyzeteibe számokat kell elhelyezni 1-től 9-ig. Egy sorban, egy oszlopban és egy 3x3-as négyzetben mindegyik szám csak egyszer fordulhat elő. Feladványaink nehézségi fokát „+” jelzi.

			2	8				
1	9	3	7					2
		8			7			
5		4	6					
9	6	7		8				2
	3	1	4				6	9
	7		3		9	2	1	8
		2	1	4				7
				7	2	6		5

SUDOKU+

	9			2		4	8	1
				1	6	8	3	
7		1						2
		2		1	3			5
8	3	7			5			
			7					
9			3		6	2		
	1		4					
6	4			7				3

SUDOKU++

			3	6					1
				7				9	3
1	8	7							
							5		9
		8		9	6				
2		9	3			6			
									5
						1			
5	7		2	8			1		4

SUDOKU++++

Megfejtések

5	4	9	6	2	7	8	6	1	3
7	6	3	2	1	4	5	8	9	6
8	1	2	6	9	3	5	7	4	8
6	9	5	7	4	2	1	3	8	6
4	7	8	1	3	5	2	6	9	7
3	2	4	8	5	7	1	9	6	3
9	3	8	1	6	4	9	5	2	7
2	5	7	1	4	7	3	6	8	9
1	6	8	7	5	9	4	2	3	7
7	4	9	8	3	6	2	5	1	4

8	3	6	1	7	2	5	4	9	6
7	2	9	6	8	4	3	5	1	7
6	9	5	7	1	8	2	3	4	6
3	8	2	4	7	9	6	1	5	3
5	7	1	3	8	6	9	4	2	7
4	6	2	8	5	7	3	1	9	8
9	8	7	5	3	6	1	4	2	7
2	1	4	6	8	9	3	7	5	1
7	5	3	1	6	8	4	2	9	7
1	4	8	7	9	5	3	6	2	4

4	3	1	6	8	2	9	7	5	6
9	8	2	1	7	5	4	6	3	9
6	7	7	3	9	6	5	8	1	4
8	1	5	6	3	9	4	7	2	8
2	4	6	7	5	1	8	9	3	7
7	5	3	9	6	1	8	4	2	5
3	6	1	8	2	4	5	7	9	6
5	9	4	3	6	1	7	8	2	9
6	8	9	7	5	3	4	2	1	8
1	7	2	4	1	6	8	3	9	5

Közműcserék két helyszínen

KÉP ÉS SZÖVEG: PANNON-VÍZ

A júniusi kánikulában Kisbácsán és Adyvárosban végeznek nagyszabású rekonstrukciós munkákat a Pannon-Víz munkatársai. A részletekről Hoffer Gábor, a győri üzemtechnikus vezetője számolt be lapunknak.

Kisbácsán jó ütemben halad a munka, a Boglárka utcában már tavasszal kicseréltük a vízvezeték-csomópontokat, most az utcai vízvezeték és a vízbekötések cseréje zajlik. Az 510 méteres szakaszon együtt haladunk a csapadékvíz-csatorna építőivel, a munka kétharmada elkészült, várhatóan júniusban végzünk. Előbb teljesen meg-

épül az új vezeték, majd a sikeres nyomáspróba és a jó vízminták után fokozatosan kötjük át a vízbekötéseket, így az érintett fogyasztókkal a rákötést megelőzően egyeztetni tudunk.

Adyvárosban, a Szigethy Attila út 60-tól 74-ig tartó szakasz szervizútján magasnyomású, 200 milliméter átmérőjű fővezeték épül, ami a környék tízemeletes házainak vízellátását javítja. Az új főnyomó vezetékkel kiváltható lesz az egyik legtöbbet javított, legrosszabb állapotú acélvezetékünk a Vasvári Pál utcában. A csőfektetők a szervizúton haladva megközelítették a Tihanyi Árpád utat, majd június végén az út alatt átsajtolják a vezetékét a burkolat felbontása nélkül. Összesen közel 500 folyóméter vezeték épül a Földes Gábor utcai csomópontig. Az ivó-



vízellátás folyamatos lesz, előbb teljesen megépül az új rendszer, majd a nyomáspróba és a fertőtlenítés után bekapcsolódik a vízforgalomba. Üzembe állása után nekifoghatunk a Vasvári Pál utcai vezeték rekonstrukciójának.

A belvárosban, a Dr. Kovács Pál utcában és a Király utca Esterházy-palota előtti szakaszára tervezett közműcsere késik, a történelmi környezetben folyamatos régészeti felügyelet szükséges. Amennyiben valakinek a munkákkal kapcsolatban észrevétele, kérdése lenne, kérjük, hívja éjjel-nappal működő diszpécser szolgálatunkat a 06-80/20-40-86-os zöld számon. A vízvezetékcserevel okozott kellemetlenségekért és az utcai közlekedés akadályoztatásáért szíves elnézésüket és türelmüket kérjük!

Albérletet biztonsággal

SZERZŐ: GYŐR-SZOL

Adódhatnak olyan élethelyzetek, amikor albérletre van szükség, ennek keresése, a költözés és az ottlakás hosszú távú problémamentessége érdekében célszerű körültekintő módon eljárni. A témában a Győr-Szol Zrt. hasznos tanácsai az alábbiak:

Elsőként a tulajdoni lap segítségével ellenőrizzük a tulajdoni viszonyokat. Ezt nem szabad elmulasztani, mert például önkormányzati lakást a benne lakó bérlő nem adhat albérletbe. Amennyiben a tulajdoni kérdések rendben vannak és létrejön az egyezés, akkor a megállapodást mindenképpen írásos formában kell rögzíteni. Azt is célszerű tisztázni, hogy a közüzemi díjak és a közös költség megfizetése miként történik. Bevett gyakorlat, hogy albérlet kiadásakor egy vagy többhavi kauciót kérnek. A pénz átadásáról saját érdeklődésünkben készüljön átadás-átvételi bizonylat, amelyet mindkét fél aláír. Pontosan határozzuk meg a be- és kiköltözés napját, illetve annak körülményeit. Térjünk ki arra is, hogy az ingatlan milyen állapotban van, az esetleges károkozásokért ki felel, illetve hogy kiköltözéskor kell-e festeni vagy takarítani. A lakást kiadó szemszögéből nézve fontos lehet annak szabályozása, hogy mi történik lakbér vagy közüzemi tartozás felhalmozódásakor. A Győr-Szol Zrt.-nek jelenleg Gyirmóton, a Szent László út 33. szám alatt kialakított új társasházban vannak kiadó lakásai, amelyek bérleti konstrukciójáról a társaság ügyfélszolgálati irodájában adnak további felvilágosítást.



Takarítás árvíz után

KÉP ÉS SZÖVEG: GYŐR-SZOL

A Győr-Szol Zrt. az árvízi tetőzés után a Petőfi-híd gépi mosásával, söprésével kezdte a városban a takarítási munkákat. A Töltésszer és a Híd utcában, valamint a Rába kettős hídon szintén tisztítási feladatok voltak, ahogy jelentős feladatot adott a Móricz Zsigmond rakparton húzódó új út és környezetének takarítása is. A víz visszahúzóásával párhuzamosan ez a tevékenység jelenleg is tart a közterületeken.

A belterületi folyópartokon halad a partfal mosása. A Rába-parton magasnyomású vízszugárral, kefékkel, kézi tisztítással távolították el a lerakó-

dott iszapot, hordalékanyagot. Sok tenedő volt a Radó-szigeten is, ahol kiszivattyúzták a medencét, az utakat, a bútorokat, a zenepavilont lemosták, a strand felőli oldalt kitarították.

A hét eleje óta használható a Petőfi híd melletti ingyenes parkoló, amelynek burkolatát a Győr-Szol megtisztította. Ugyanígy igénybe vehetőek a fizetőparkoló-hálózat azon beállói, amelyeket korábban az árvízi védekezéshez kapcsolódó munkák miatt zártak le.

A Magyar Vilmos Uszodában még tart a takarítás és a kárelhárítás. A szakemberek karbantartási és pótlási munkákat végeznek. Az Aranypart I. és II. szabad strandon továbbra is tilos a fürdés.

Bőráru a vásárcsarnoknál

KÉP ÉS SZÖVEG: NAGY CSABA

A vásárcsarnokban és az előtte található piacon a friss zöldségeken, gyümölcsökön, húson túl haszná-

Piaci kosár

Bőrövek	2.000–3.500 Ft/db
Bőr pénztárca	1.900–2.900 Ft/db
Pincértárca	3.200–5.600 Ft/db
Tarsoly	7.800–11.500 Ft/db
Kulcstartó	500–1250 Ft/db

lati tárgyakat is vásárolhatunk. A hétközi piacon Mészáros András bőrdíszműves standjánál tettünk látogatást. Az 1990-es évek óta működő, a természetes anyagokat és a

minőséget előtérbe helyező csanaki családi vállalkozás kínálatában találunk többek között saját gyártású bőröveket, bőr pénztárcákat, pincértárcákat, hagyományos és autóstástárcákat, késtokokat, valamint mives tarsolyokat. A vásárlók kiszolgálása közben Mészáros András tanácsokat is ad: a mindennapi használatra szánt táskának praktikusnak, jól pakolhatónak és kedvező árúnak kell lennie. A bevásárlóközponttal szemben, éppen a sarkon lévő bőrdíszműves sátonál javítással is foglalkoznak, cipzárccserét és cipőjavítást is vállalnak. Válogathatunk sokféle hátizsák közül is. Akik előre gondolkodnak és apránként az iskolakezdesre készülnek, már áttekinthetik az iskolatáska-kínálatot.



SZOLGÁLTATÁS

Bankhitelek! Személyi kölcsön:
- nyugdíjasoknak akár 80 éves korig, BAR-lista nem akadály
- alkalmazottaknak, min. 6 hónapos munkaviszony szükséges
20/922-3330

Kőműves-, festő- és burkolómunkát vállalunk megfizethető áron! Tel.: 70/428-1785

Költöztetés, fuvarozás, lomtalanítás, bútorkészítés, műszaki termék szállítása kedvező áron, 2.900 Ft-tól. Tel.: 30/5420-720.

Külső szigetelést, szobafestést, mázolás, gipszkartonozást vállalunk elfogadható áron, garanciával. 20/6298-769

Gépi földmunka, alapás, tereprendezés kedvező áron, Győrben és környékén. Hétfőig is! 30/356-6163

Lakatosmunkák! Kerítések, kapuk, biztonsági rácsok, korlátok stb. készítése, javítása, karbantartása. Ajtó-, ablak-, zárjavítás! 70/2237-957

Győri hölgy némi segítségért (ruhák, bútorkészítés, élelem) takarítást vagy pedikűrözést vállal. 20/211-7884

Hívjon bizalommal, teljes körű lomtalanítást vállalok. Feleslegessé vált holmiját elszállítom: tárolóját, garázsát kitakarítom. Stuka Tibor: 30/217-0848.

Készpénzért antik bútort, festményeket, Herendi és Zsolnay-porcelánt, ezüstdíszeket, könyveket, régi fali- és asztali órákat, dísz tárgyakat, teljes hagyatékot vásárolunk. Tel.: 70/640-5101.

EGYÉB

Vásárolok régi bútorokat, órákat, festményeket, porcelánokat, ezüstdíszeket! Németh Csaba, 20/937-9671.

Lomtalanítás! Vállalunk minden típusú lomtalanítást igény szerint rakodókkal, teljes körű elszállítással, akár díjmentesen, hétvégén is. Tel.: 20/944-6667.

COFIDIS gyors hitel 48 órán belül (max. 800 e Ft), **Új SZOCPOL,** támogatott lakáshitel, árfolyamrögzítés. Tel.: 20/951-0235

Bélyeg, bélyeggyűjteményeket, képeslapokat, pénzeket, pénzgyűjteményeket, plaketteket, kitüntetések, könyveket, egyéb régiséget vásárolok gyűjteményembe. Hétfőig is! Pál István. Tel.: 20/947-3928.

Lomtalanítást vállalok, ingyen kitakarítom pincéjét, udvarát. Feleslegessé vált holmiját elszállítom. Tel.: 70/500-1291.

SZÉP-KÁRTYA, Erzsébet-utalvány elfogadása és beváltása. Tel.: 70/564-2280.

Hajat veszek 50 cm felett, vágottat vagy vágni valót, jó áron. Tel.: 20/497-9197

ELADÓ

Koloniál szekrény, eredeti stílusban készült, kiváló minőségű, mogorószínű, eladó! Tel.: 96/805-953

INGATLAN

Keszthelyen 2 szobás apartman strandoz közel, teljes berendezéssel, 6,2 M forintért eladó! 96/319-468

KIADÓ

Győr belvárosában 19 m²-es irodahelyiség kiadó! Érdeklődni lehet: 70/218-9408

Győr belvárosában 60 m²-es helyiség kiadó. Érdeklődni: 70/218-9408

Győrben, Kálvária utcában 120 m², 38 m², 70 m²-es irodák hosszú távra kiadók. Érd.: Győr-Szol Zrt., 96/511-420.

Komfort nélküli lakhatást biztosítok udvari munkáért! Tel.: 30/997-6773

TÁBOR

FOTÓTÁBOR 12-16 éveseknek. Még két szabad hely van! 2013. július 1-5. Szakmai vezető: Laposa Tibor Érd.: 70/286-3665

OKTATÁS

Korrepetálás: matematika, fizika, kémia, általános és középiskolásoknak! **Pótvizsgára felkészítés** nyáron is! Tel.: 30/928-7711

ÉPÍTŐANYAG

NÁLUNK OLCSÓBB! YTONG falazóelemek **SILKA** hanggátló téglák, **MULTIPOR** belső oldali hőszigetelő lapok. **YTONG-iroda:** Győr, Bácsai út 148/E. Telefon: 96/331-395 **YTONG-raktár:** Győr, Fehérvári út 75. Tel.: 96/417-957 Mobil: 30/9588-852 www.y-tong.hu

GyertyaSzalon.hu
Különleges kézi készítésű gyertyák
Mintabolt: **Orange Ajándék Kuckó**
Győr, Zrínyi u. 70. h-p: 9-18, szo.: 9-13
www.gyertyaszalon.hu Gyertya Szalon

ÉLES LÁTÁST! ÖNNEK! AKCIÓBAN!
Szemüvegkeret + szemüveglencse együtt
19.770 Ft helyett 9.770 Ft
Ajánlatunk akciós szemüvegkeretekre és egyfokozú szemüveglencsére vonatkozik (±4.00 Dptr. ±2.00 Dcyl-ig).
Vizsgálatot végzi: Dr. Lendvai Emma szemész szakorvos
TELJES KÖRŰ SZEMÉSZETI SZAKVIZSGÁLAT!
Időpont: június 24., 26., (hétfő, szerda) (Előzetes bejelentkezés szükséges.)
Az akció június 15-július 15-ig tart. *Szemüvegrendelés esetén ingyenes a szemvizsgálat. Egészségpénztári kártya elfogadó hely.
Gold Optika
Győr, Arany J. u. 32-34. (Raiffeisen bank mellett)
Telefon: 96/519-868, 30/846-26-71

Gépi (WOMA) csatornamosás, szippantás, kézi dugulás-elhárítás!
06-30/463-7647

KÉSZENLÉTI RENDŐRSÉG
Parancsnoka pályázatot hirdet Győr szolgálati helyre **JÁRÓR munkakör betöltésére.**
A pályázatról részletes tájékoztatást a www.archive.police.hu/kr oldalon találnak.

ÚJ NYÁRI étlappal, kiváló borokkal, frissítő italokkal várjuk
Kedves Vendégeinket Duna-parti teraszunkon!
www.amstelhattyu.hu
Amstel Hattyú fogadó
Győr, Töltésszer u. 18. Telefon: 96/518-423

SZERETEM A NOTEBOOKOM!
A hibák 80%-át a túlmelegedés okozza!
ELŐZZE MEG A BAJT!
Hívja a 96/429-372 számot!
Győr, Fehérvári u. 17/b
www.konkoord.hu **KONKOORD**

KÉSZPÉNZES AUTÓFELVÁSÁRLÁS
Telepünkön 100 db-os használtautó-készletből válogathat!
96/519-300, 06-30/901-5808 • GYŐR, FEHÉRVÁRI ÚT 79.
• Ingyenes hitelügyintézés hozott autóra és motorkerékpárra.
• Hitellel történő vásárlás esetén ajándék eredetvizsga.
• Autóbeszámítás akár hitellel terhelten is.
• Biztosításkötés, casco.
Kedvező hitelajánlatok!
FEMOL AUTÓUDVAR

MARCAL ÉTTEREM Győr, Déry T. u. 11/a
Tel: 96/431-330 • www.marcal-etterem.hu • www.marcal-vendeglo.hu
„Belső út a boldogsághoz” címmel Heller Balázs, jóga Európa-bajnok, életvezetési tanácsadó tart inspiratív előadást **július 3-án 17-21 óráig.**
Jegyek vacsorával együtt elővételben: 2.500 Ft, a helyszínen 3.500 Ft
Napi 8-10 féle menüvel, 4-féle levessel várjuk Kedves Vendégeinket a nyitvatartási idő alatt!
Jegyvásárlás: 30/993-3812, 94/431-330
3 fajta Szép-Kártyát, Erzsébet utalványt elfogadunk.

LÖVÉR SÜTŐ ZRT
Győri pékáruüzletünkben gluténmentes termékekkel, bővülő áruválasztékkal és kéthetente megújuló akcióval várjuk Kedves Vásárlóinkat!
Akciónk termékeink:
Csabai rozslángos kenyér, 1 kg269 Ft
Tejes kifli, 44 g15 Ft
Sajtos pogácsa, 100 g109 Ft
Ajánlatunk június 17-től 29-ig érvényes!
Címünk: 9021 Győr, Árpád út 69.

CSERÉLTESSE LE régi gázkészülékét, gázkazánját, fűtési rendszerét **20-40% energiamegtakarítással!**
Bosch Immergas gázkazánok akár **5 év** garanciával!
MESTER-GÁZ KFT.
9022 Győr, Újkapu u. 1-3. Ny.: 7.30-16
Tel.: +36-20/946-1511, +36-20/239-8989
mestergaz@mail.kabelnet.hu
Korszerű, gazdaságos gázkészülékek telepítése teljes körű ügyintézésrel, üzembe helyezéssel, szervizhátterrel, Fűtés-korszerűsítés, javítás, épület-gépesítési kivitelezés. Gázkészülékek üzembe helyezése, karbantartása. Műszaki biztonsági felülvizsgálat. Díjazatlan helyszíni felmérés, tanácsadás. Gázkészülék- és alkatrészüzlet, vevőszolgálat, gázszervez.

Elismerés a sportélet büszkeségeinek

SZERZŐ: LAKNER GÁBOR
FOTÓ: O. JAKÓCS PÉTER

Az önkormányzat rangos kitüntetésekkel ismerte el a város csapatainak idei szereplését. Tarsoly Csaba, a Győri ETO FC elnöke, Vanyus Attila, a Győri Audi ETO KC korábbi elnöke és Verebes József mesteredző Győr díszpolgára lett, míg a Rába ETO futballcsapatának és a Győri ETO FC labdarúgócsapatának tagjai Pro Urbe Győr díjat kaptak.

Borkai Zsolt polgármester úgy fogalmazott, a város életében vannak felémelő pillanatok, és a sportnak köszönhetően idén sok ilyen pillanatot élhettünk át közösen. Első osztályú csapataink remek szereplésükkel öregbítették a város hírnevét, az önkormányzat ezt a munkát szeretné megköszönni az elismerésekkel.

„Verebes József a nyolcvanas években csodát vitt véghez Győrben. Vanyus Attila évtizedeken keresztül azon munkálkodott, hogy a női kézilabdát meghonosítsa városunkban, majd miután ezt elérte, minél magasabbra emelje. Tarsoly Csaba abban az időben érkezett Győrbe, amikor labdarúgás területén talán a legnagyobb baj volt. Felkarolta az ETO-t és napról napra építette ezt a csapatot, és ami nagyon fontos, az utánpótlásbázist. Szívből köszönöm a futsalcsapatnak és a labdarúgócsapatnak azt a kiemelkedő teljesítményt, amit ebben az évadban nagyon sok győri öröme nyújtottak” – mondta köszöntőjében Borkai Zsolt, mielőtt átadta volna az elismeréseket.

„Minden siker mögött ott van egy csapat, az én csapatom a családom. A feleségem, a két lányom és a fiam nélkül

nem lettem volna képes az elmúlt tizenkét évet végigdolgozni, mindannyian átlagon felüli áldozatot vállaltak a futballért. Sokszor megtépett az élet ebben a tizenkét évben, ha ők nincsenek mellett, akkor idén nem tudunk volna aranyérmet ünnepelni. Az én nevem szerepel a díszpolgárok között, de a hitem szerint ma mi öten lettünk Győr díszpolgárai” – fogalmazott Tarsoly Csaba.

„Szeretném megköszönni Győrnek, annak a városnak, amelynek sportnyel-

ven szólván nagy fanja vagyok. Itt születtem, és remélem, hogy itt is fejezem be életem. Nagyon sok helyen jártam a világban, de néhány nap után mindig visszavágytam ide, nekem ez a város a mindenem. Ettől a várostól a legmagasabb elismerést megkapni óriási dicsőség számomra. Szeretném megköszönni a családomnak, feleségemnek, lányomnak és fiamnak a támogatást, ez a díszpolgári cím őket is illeti” – mondta meghatottan Vanyus Attila.

„Nagyon szeretnék, ha a nyolcvanba szegődnetek, és elő tudnátok idézni azt az örületet, ami a nyolcvanas években uralkodott a városban. Soha ne elégedjétek meg egy bajnoksággal, annak idején az első bajnoki cím után lenyilatkoztam, hogy most jön a második. Kaptam is érte rendesen, de megcsináltuk, és erre ti is képesek vagytok. Ne álljatok meg soha, mert nálátok nincs jobb, és ha ezt ti is elhízitek, olyan teljesítményre lesztek képesek, amiről most még nem is tudtok. Mi, öregek akkor leszünk boldogok, ha olyan magasan szárnyaltok, mint mi annak idején” – szolt elsősorban napjaink játékosaihoz Verebes József.

Ezt követően a két bajnokcsapat, a harminc év után újra aranyérmes Győri ETO FC csapata és a zsinórban negyedik bajnoki elsőségét begyűjtő Rába ETO együttese kapott Pro Urbe Győr díjat.

„Egy feltörekvő sportágot tudtunk meghonosítani városunkban, legszebb álmunkban gondoltuk csak, hogy idáig eljuthatunk. Sokan és sokat dolgoztak azért, hogy ezt a kitüntetést megkaphassuk, de két embert mindenképpen



szeretnék kiemelni: Borkai Zsolt és Bolla Péter a kezdetektől fogta a klub kezét és saját gyerekként vezettek. Azt kérem tőlük, hogy a továbbiakban se engedjék el a kezünket, mert vannak még céljaink és álmunk, azért dolgozunk, hogy az elkövetkezendő időszakban a jövő futsalja is Győrben épüljön” – mondta Drucskó Zoltán, a Rába ETO ügyvezető igazgatója.

„Nagyon büszkék vagyunk rá, hogy a harminc év után megnyert bajnoki címet elismeri a város, nagy dicsőség ez mindnyájunknak. Számomra külföldi játékosként még többet jelent az elismerés, mint a magyar csapattársaimnak, ettől úgy érzem, hogy a Győrben töltött kilenc évem nem feleslegesen telt el, hanem értékelik az elvégzett munkám” – fogalmazott a Győri ETO FC csapatkapitánya, Szasa Sztevanovics.



Máris edzésben a bajnokcsapat

Három héttel az utolsó bajnoki mérkőzés után máris megkezdte a felkészülést a következő szezonra a Győri ETO FC, Pintér Attila vezetőedző először szombaton vezényelt edzést játékosainak. A zöld-fehérekre hétfő reggel orvosi vizsgálat várt, majd a rekkenő hőségben délelőtt ismét pályára vonultak a bajnokcsapat tagjai. Az ETO játékosaira napi két edzés vár, a felkészülés során végig Győrött tartózkodik az együttes. Az edzőmérkőzések menetrendje még nem végleges, de hamarosan ezt is nyilvánosságra hozzák a klub képviselői. A csapat felkészülése egy hónapig tart, az első erőpróba – még a Bajnokok Ligája selejtezőit megelőzően – a július 13-ai Szuperkupa-döntő lesz a Debrecen ellen.

Új játékost hétfő délelőtt még nem lehetett felfedezni a zöld mezés csapat tagok között, akik szorgosan rótták a köröket a tűző napon. Mindenki a fedélzeten volt, a keret összes tagja egyszerre érkezett vissza Győrbe. A hátrproblémával küszködő csapatkapitány, Szasa Sztevanovics rövid ideig még külön tréningezik, de a következő héten ő is csatlakozik a társakhoz. Délutánra azonban már bővült a keret, Győrött ed-

zett a Honvéddal szerződést bontó Leandro Martinez, aki kedden alá írt a zöld-fehérekhez. Egyelőre a távozókról sincs döntés, Marian Had és Molnár Péter valószínűleg máshol folytatja pályafutását, emellett előfordulhat, hogy Lang Ádám, Kiss Máté és a hazánkban öt hónapra eltiltott Marek Strestik kölcsönben futballozik a jövőben.

„A játékosok kaptak házi feladatot, bízom benne, hogy mindenki megfelelő állapotban érkezett vissza, hiszen négy és fél hetünk lesz arra, hogy az első BL-találkozónkra felkészüljünk” – nyilatkozta hétfőn Pintér Attila. „Minél előbb rendeznünk kell a sorainkat, vannak olyan posztjaink, ahol meg kell erősíteni a csapatot. Más egyesületeknél azonban még szerződésben állnak a kiszemelt játékosok, illetve tárgyalásban állunk a futballistákkal. Remélhetőleg minél előbb megszületnek az egyezségek, hogy azokat, akiket szeretnénk leigazolni, mihamarabb a soraink közt tudjuk” – választa a tervek az edző, aki hozzátette, minden egyes napnak jelentősége van, így nem mindegy, hogy az új játékosok mikor tudnak bekapcsolódni a közös munkába.

Sisa Tibor váltotta Csankot Gyirmóton

Elmaradt a várakozásoktól a másodosztályban szereplő győri labdarúgócsapatok szereplése, hiszen a feljutási álmokat szövögető Gyirmót FC Győr csupán a képzeletbeli dobogó harmadik fokára tudott felállni, a Győri ETO FC B csapata pedig mindössze két együttest megelőzve tizenegyedik helyen zárta a bajnokságot.

Az ETO második csapatának elsődleges célja az volt, hogy a tehetséges fiatalok a korosztályos együttesekből kilépve hozzájárjanak a magasabb iramhoz, továbbá megfelelő játéklehetőséget biztosítsanak az első csapat sérülésből felépülő tagjainak. Ennek a célnak meg is felelt az alakulat, amely hat győzelmet, hét döntetlent és tizenhét vereséget könyvelhetett el. Az már a bajnokság előtt eldőlt, hogy az ETO B az NB III-ban folytatja jövőre, hiszen az élvonalbeli klubok második csapatai 2013-tól nem szerepelhetnek az NB II-ben. A harmadosztályban már nem Sándor István irányítja az együttest, a hírek szerint Nyíregyházára tartó szakembert házon belül pótolják.

A Gyirmót ezúttal is a feljutás reményével vágott neki a szezonnak, ám végül a dobogóért is meg kellett küzdeniük a kék-sárgáknak. A Puskás Akadémia tizenhét, míg a Kozármisleny négy

ponttal előzte meg az együttest, amely tizenhét győzelem és öt döntetlen mellett nyolcszor is vesztesen kényszerült elhagyni a pályát. A csalódást keltő szereplés után Csank János távozott is a csapat éléről, az egykori szövetségi kapitány másfél év után hagyta el Gyirmót-

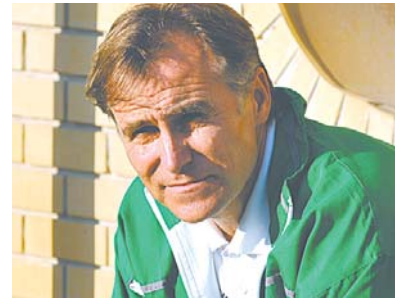

tot. Utóda Sisa Tibor lett, aki legutóbb Diósgyőrben dolgozott. Az új vezetőedző feladata egy ütőképés, fiatal csapat létrehozása lesz. A klub tervei között továbbra is a feljutás szerepel, de most elsősorban a csapatépítés ideje következik, minél jobb eredménnyel.

„Gyirmótról a labdarúgóberkekben nagyon sok jót hallani, örülök, hogy engem választottak a tulajdonosok. Szeretnék szépen, csendben, alázattal dolgozni csapatom sikeréért” – fogalmazott kinevezése után Sisa Tibor.

Ovifoci Fesztivál

Az 1999-ben alakult Győri Ovifoci Klub június 22-én, szombaton 9 órakor az ETO Parkban tartja hagyományos tanévzáró fesztiválját, amely június 8-án az áradás miatt elmaradt. A 2012/2013-as tanévben 23 győri óvoda – köztük elsősorban az Audi Óvoda – vett részt az Ovifoci programban. Ezúttal 523 kisgyermek, köztük 84 kislány heti rendszerességgel látogatta a foglalkozásokat. A kis focistapalánták a szombati fesztiválon mutatják be az év során tanultakat. A közös labdás bemelegítést

követően hat pályán 22 óvoda 24 csapata verseng majd a Győri Ovifoci Kupáért. Minden résztvevő emléklapot kap, a legjobb hat csapat játékosai valamennyien érem, a helyezett óvodák serleg díjazásban részesülnek, a győztes pedig átveheti a hatalmas örökös vándortrófeát, melyet egy éven át őriz. Továbbá ezúttal is átadják az év ovifoci csoportját megillető kupát az arra érdemes óvodának. A fesztivál fővédnöke Borkai Zsolt, Győr polgármestere, a Magyar Olimpiai Bizottság elnöke.

Harmadszor az Euroligában a női kosarasok

Nyolc magyar kosárlabdacsapat jelezte részvételi szándékát valamelyik nemzetközi kupában a megadott határidőig a hazai sportági szövetség (MKOSZ) tájékoztatása szerint. A nőknél az Euroliga-részvételre a bajnoki döntő két résztvevője kapott felkérést, az Uniqa-Euroleasing Sopron és a HAT-AGRO UNI Győr megerősítette, hogy indulni kíván a sorozatban. Az

MKOSZ elnöksége határozott arról, hogy elfogadja és támogatja a nemzetközi kupákban indulni kívánó csapatok nevezését.

„Harmadik éve veszünk részt a legmagasabb európai kupasorozatban, amelyről elsősorban a játékosok fejlődését várjuk” – mondta Fűzy András, a HAT-AGRO UNI Győr társadalmi elnöke. „Az Euroligában gyor-



sabb és színvonalasabb a játék, az ilyen mérkőzésekkel sokat profitálhatunk, a nemzetközi tapasztalatnak nagy jelentősége lehet a magyar bajnokságban. Feltörekvő, fiatal, ambíciós csapatot építünk, szeretnénk, hogy egy olyan egységes társaság jöjjön össze, amelybe két-három év alatt be tudjuk építeni a saját nevelésű játékosainkat.”

Nem minden első hely ért aranyat

A magyar kajak-kenu válogatott 3 arany-, 3 ezüst- és 5 bronzéremmel tért haza a portugáliai Montemor-o-Velhóban vasárnap zárult Európa-bajnokságról. Storcz Botond szövetségi kapitány azt mondta, a világbajnokságon ennél jobb szereplésben bízik. A Graboplast Győri VSE tíz versenyzővel képviseltette magát a kontinensviadalon, ők mindhárom aranyéremben és négy bronzéremben is szerepet vállaltak.

A kenu egyesek legrövidebb távján Lantos Ádám hiába rúgta be úgy a hajóját, hogy ő maga is vízbe esett, mégsem került az első három közé, negyedik helyével kiesett. Női K-4 500 méteren kiválóan debütált az új összeállítás magyar négyes. Kárász Anna, Kozák Danuta, Kovács Katalin és Douchev-Janics Natasa magabiztosan rajtolt, kiváló pályát ment és megérdemelten lett Európa-bajnok. Férfi C-4 1000 méteren hetedik lett a magyar hajó, ebben az egységben Varga Dávid képviselte a győri színeket.

Női C-2 500 méteren első lett Takács Kincső és Lakatos Zsanett, azonban a szervezők ebben a számban nem osztottak érmekeket, mert a döntőben csak négy hajó szerepelt. Ezzel egy megérdemelt Európa-bajnoki címet vettek el két fiatal lánytól... Férfi K-4 1000 méteren bronzérmes szerzett a Kammerer Zoltán, Tóth Dávid, Kulifai Tamás, Pauman Dániel összeállítású férfi négyes. Nem sikerült a címvédés Kovács Katalinnak és Douchev-Janics Natásának, ők is bronzérmesek K-2 500 méteren. A férfi kenusok 500 méteres egyéni számában Nagy Péter hatodik lett.



Női K-2 200 méteren Kovács Katalin és Douchev-Janics Natasa fél tizeddel győzött az esélyesebbnek kikiáltott lengyel egység előtt, a bronzérmesek a románok szerezték meg. A női kajak egyesek között Douchev-Janics Natasa harmadik lett, ezzel megismételve a londoni olimpián nyújtott teljesítményét. Női C-1-ben Takács Kincső ért célba harmadikként, a 19 éves tehetség sokat fejlődött, mert a tavalyi Eb-n még hatodik volt ebben a számban.

A Horváth Bence, Szomolányi Máté kajakos duó hetedikként zárt a legrövidebb távon.

Az 5.000 méteres versenyek során a győri maratonista, Csay Renáta háromra egészítette ki a gyorsasági aranygyűjteményét, hiszen a brit Louisa Sawerst legyőzve az első helyen ért célba. Csay körülbelül 2.000 méter után lépett el a mezőnytől, csak brit riválisa tudott vele tartani, ám óriási hajrájának köszönhetően a magyar kajakos megvédte Európa-bajnoki címét.

Komoly károkat okozott az árvíz

Jelentős károkat okozott az áradás a két győri víztelepen, hiszen a Graboplast Győri VSE és a Győri Vízügy-Spartacus Evezős Klub otthonát is elöntötte a Mosoni-Duna. Az egyesületeknél ugyan még nem állt vissza minden a megszokott kerékvágásba, de a héten már újra vízre szállhattak a kajak-kenusok és az evezősök is.

„Sajnos elég nagy tapasztalatunk van az árvizek kezelésében, de ilyen magas vízállással még sosem kellett szembenéznünk” – mondta lapunknak Kadler Gusztáv, a Graboplast Győri VSE szakosztályvezetője. „A gyerekek és a szülők rengeteget segítettek, az eszközöket időben biztonságba tudtuk helyezni, így azokban csak minimális kár keletkezett. Az épületek ugyanakkor jelentősen megrongálódtak, teljesen eláztak az öltözők és a műhelyünk, a csempék leestek, a járólapok feljöttek, sokmilliót kárt szenvedtünk el. Azonnal megkezdtük a helyreállítást, így a héten már közel normális körülmények között tudtunk dolgozni. Emellett az is pluszkiadást okozott, hogy versenyzőink nem tudtak a Mosoni-Dunán készülni, Tátán, Szolnokon és Szegeden edzettek az áradás alatt. A szövetség megnyitott egy keretet, amelyből a sportszakmai kiadásokat kompenzálják, a további segítségnyújtásról pedig még tárgyalnunk kell.”



„A telepünkön két méter magasan állt a víz, ami az alatt volt, tönkrement. Ilyen volt az elektromos rendszerünk is, aminek még dolgozunk a helyreállításán” – tájékoztatta a Győr Pluszt Papp Oszkár, a Győri Vízügy-Spartacus EK klubigazgatója. „Az eszközöket időben kimenekítettük, de a műhelyünk például teljesen használhatatlanná vált. Az előzetes becslések szerint tizenkét-tizenöt millió forintot kárunk keletkezett. Az edzéseket már elkezdtük, remélünk, kapunk segítséget a helyreállításhoz, de erről még egyeztetünk.”

Természetesen az elmúlt hetekben az evezősök sem készülhettek a Mosoni-Dunán, de a Csepel EK nagylelkű felajánlásával megteremtette a győriek számára az edzéslehetőséget.

„Pickermann Zsolt azonnal felhívott Csepelről, hogy amíg tart az áradás, addig náluk készülhetünk, emellett a versenyzőink számára ingyenes szállást is biztosítottak. Óriási segítség volt ez nekünk, büszke vagyok rá, hogy ilyen a kapcsolat a két rivális egyesület között. A felajánlásnak meg is lett az eredménye, hiszen az utánpótláskorú könnyűsúlyú négypárevezősünk harmadik helyezést ért el egy szlovéniai nemzetközi versenyen – normálsúlyú felnőttek között versenyezve” – tette hozzá Papp Oszkár.

Győri érmek az Európa-kupán

Ebben az évben is nagy sikert aratott Győrben a Serdülő Judo Európa-kupa, amelyen hét ország háromszázhat judósa lépett tatamira. Az ifjú judokák közül többen is ott lehetnek majd 2017-ben az Európai Ifjúsági Olimpiai Fesztiválon (EYOF), amelynek ugyancsak Győr ad majd otthont. Az Európai Judo Szövetség Bíró Bizottságának szaktekintélye volt kítűnő nemzetközi bírónk, az olimpián is bírászkodó Vági Miklós, akit nagy fájdalomra 2011 áprilisában elveszített a magyar judo. Az ő emlékének adózott ebben az esztendőben is a serdülő Európa-kupa.

A fiúk mezőnyében hatvankét egyesület kétszázötvenkilenc judósa próbált szeren-

csét, míg a lányok mezőnyében negyvenegy klub nyolcvannyolc versenyzője szerepelt. A legnépesebb külföldi küldöttség Lengyelországból érkezett, hatvankét judósuk



vett részt a tornán, amelyen mégis a tizennégy fős grúz válogatott vitte a prímet, a kaukázusi csapat kiemelkedett a mezőnyből, összesen tizenhárom érmet (négy arany, négy ezüst és öt bronz) gyűjtött.

A magyar színeket harminckilenc klub százhatvanegy judósa képviselte, klubjaink közül az UTE volt a legeredményesebb, a fővárosi csapat mindhárom éremből gyűjtött egyet-egyét. A győri Nicsi Judo Club versenyzői közül Vida András 45 kg-ban második, Kokas Martin 66 kg-ban harmadik, Herkner Milán 36 kg-ban ötödik, Inotai Péter és Kozma Adrián 81 kg fölötti kategóriában ugyancsak ötödik helyezést ért el.

Egyesületi segítség

A közelmúltban kialakult áradás jelentősen befolyásolta a főként folyóvizeket kezelő Rábatext Horgász Egyesület tagságának horgászati lehetőségeit. Az illetékes hatóság június 5-én általános és teljes halászati és horgászati tilalmat rendelt el többek között a Rába és a Mosoni-Duna egyesületi szakaszaira. Ennek érdekében, hogy a tagság tudjon horgászni, két győri horgászegyesület példamutató módon fogott össze. Június végéig a Rábatext Horgász Egyesület tagjai saját területi jeggyükkel horgászhatnak a Nádorvárosi Sporthorgász Egyesület kezelésében lévő Holt-Marcal tavon, vagyis az alsó vízen. A vendég-horgászathoz a jogosultságot igazoló, a szabályokat is tartalmazó dokumentum a Rábatext Horgász Egyesület tanyaházában igényelhető.



Világbajnok táncosok

A horvátországi Porecban rendezték meg a European Sport Dance Union táncsport-világbajnokságot, melyen a győri AForce1 TSE öt produkcióval, 29 versenyzővel képviseltette magát. A táncosok kítűnően szerepeltek, hiszen valamennyi versenyszámban dobogós helyezést értek el. A győriek contemporary lyrical kategóriában és urban dance style junior duó kategóriában Csobod Kata és Salánki Anna révén első helyezést értek el. Szintén első helyen zárt a PussyCat Force MTV Commercial csoport kategóriában. Urban dance style-ban a Prestige második lett, míg production number kategóriában a Swap harmadik helyezést ért el. Az edző és a koreográfus Németh Ádám volt.

A funkcionális edzés szerepe a fitnessben

Napjainkban egyre többet lehet hallani arról, hogy az egyik leghatásosabb edzésforma, ha saját testünket mozgatjuk és használjuk gépek helyett. Szinte havonta jelennek meg új edzés módszerek, eszközök, tippek arra vonatkozólag, hogy miként tudjuk saját testünkön a legjobb formát kialakítani.

Nézzük a tényeket: a saját testsúlyos gyakorlatoknak vitathatatlanul nagy haszna van az erőfejlesztés és az izomtömeg-növelés szempontjából. Vegyük példának a húzódkodás gyakorlatot, ami egyértelműen a hátizomzat edzésének egy alap-, jól bevált gyakorlata, szemben egy csigás hátizom-erősítő gyakorlattal. Akkor miért ne lehetne elmondani ezt egy Muscle Up vagy tolódkodás, kötélmászás gyakorlathoz is, hogy hatékony a többi hasonló izomcsoportot edző gépek helyett? Érdemes figyelembe venni az ismétlésszámokat, illetve a gyakorlat szabályosságának, technikájának helyes kivitelezését is.

Tény, hogy nincs tökéletes edzés módszer. Mindig újabb szemléleteket kell vizsgálni ahhoz, hogy megtaláljuk

önmagunkat egy adott gyakorlatban vagy módszerben. Azt hiszem, az alapot nem kell említenem, hogy a megfelelő edzés, étkezés és pihenés szentháromságát be kell tartani, ezek hiányában a fejlődés elmarad. Ezután a fokozatos terhelés növelésére kell figyelni. Az izomfejlődés kulcsa is egyben, ha soha nem emelsz, a terhelésen nem fogsz fejlődni, csak stagnálni egy bizonyos szinten. Néhány ötlet, hogyan tudod nehezíteni a gyakorlatokat: az alátámasztási felület csökkentése, instabil felületek használata, a mozgástartomány kiterjesztése, plusz terhelés használata, odafigyelés a gyakorlatok intenzitására, az ismétlésszámok növelése.

A lényeg, hogy akkora súllyal dolgozzunk, hogy a teljesítőképesség határait súrolja. Ezáltal megfelelő ingert adunk az izmainknak ahhoz, hogy növekedésnek induljanak. Ha kizárólag súlyos edzést végzünk, próbáljuk meg 50-50%-ban végezni a súlyos és saját testsúlyos edzések arányát. Lehet, épp ez lesz az újabb fejlődés kulcsa!

Nagy Richárd
személyi edző, Speedfit

NAGY NYÁRI SHOW a VIDRA Úszóiskolában Napközis úszó- és sporttábor!

- Az újra megnyíló győri strandon 5 éves kortól
- Minden hétfőn indul, heti turnusokban, 06. 24. és 08. 09. között naponta 7.30-16.15-ig
- Táborvezető és úszóedző-tanárok felügyeletével
- Ebéd (választható) és uzsonna biztosított

Programok: úszásoktatás, úszóedzés, futball-, röplabda-, kosárlabda-bajnokság, aerobik, vizitoma, játékos vetélkedők, színes krétás rajzóverseny, sport, sport, sport...

ÉLMÉNYFÜRDŐZÉS!

Rossz idő esetén a sportfoglalkozások teremben történnek.

Jelentkezés: hétfőn, szerdán és pénteken 16-18 óra között a győri sátoros fedett uszodában, illetve szabad hely esetén táborkezdésnél.

A június 24-i táborra **KEDVEZMÉNY!**

Érdeklődés:

Rákosfalvy Ferenc (ügyvezető) 96/322-657; 30/272-2064 Kovács Alíz (szervező) 70/947-9409

www.vidrauszokola.hu



Horoszkóp

KOS
A héten vigyázzanak a féltékeny jelenetekkel. Ne idegeskedjenek mindenben. Munkahelyükön sok bosszúság éri önöket, ha felületesen kezelik emberi kapcsolataikat.

BIKA
Szerencsés időszak következik. Ne hagyják, hogy az irigyeik átvegyék életük felett a vezérést. Azok a párkapcsolatok, amiknek lejárt az idejük, most véget érnek.

IKREK
Vállukról legördülnek a problémák, végre foglalkozhatnak saját magukkal is. Töltődjenek fel, utazzanak el, szervezzenek párjukkal közös programokat. Dinamikus időszak vár önökre.

RÁK
Érzelmi világuk olyan lesz a héten, mint a hullámvasút. Jobb, ha nem hoznak semmilyen fontos döntést, mert másnapra megbánják. Párkapcsolatuk most kivirul.

OROSZLÁN
Most pluszbevételre számíthatnak, aminek azonnal meg is találják a helyét. Munkájukban sok sikert érnek el, s ez lelkesíti önöket. Ne hozzanak most jelentős döntést.

SZŰZ
Igencsak aggódnak munkájuk miatt. Ha tehetik, azonnal rendezzék a vitás kérdéseket. Figyeljenek jól oda, nehogy hibázzanak. Osszák be erejüket, mert könnyen lemerülnek.

MÉRLEG
Felszabadulnak egy munkahelyi nyomás alól, amit már családjuk is nagyon várt. Párjukkal menjenek bulizni, szórakozni, szükségük van a lazításra. Pénzügyeiket rendezzék!

SKORPIÓ
Ne hozzanak fontos döntéseket! Keresse-nek új célokat, új motivációt. Családjukat ne terheljék gondjaikkal feleslegesen. Otthonukkal törődjenek többet.

NYILAS
Kicsit besokallnak a héten, nem árt lazítani egy kicsit. Párkapcsolatukban sem minden tökéletes, fordítsanak időt párjukra, különben feleslegesen vitáznak.

BAK
Legyenek precízek munkájukban, ne halogassanak semmit, inkább túlórázzanak, megéri rendezni a halogatott munkákat. Figyeljenek kicsit családjukra is, ők is több törődést igényelnek.

VIZÖNTŐ
Használják ki kreativitásukat, ne halogassák munkáikat. Így nyugodtan lazíthatnak és családjuk is nyugodtabbnak látja önöket. Törődjenek többet magánéletükkel. Ne költsenek túl.

HALAK
Most otthonukra fordíthatják idejüket. Családjuk örömmel fogadja a törődést. Munkatársakkal meggyűlik a bajuk, legyenek nagyon diplomatikusak. Vigyázzanak pénzügyeikre!



Egész éves komfort

Tökéletes megoldás otthonában

KLÍMABERENDEZÉSEK
széles választéka 3 év teljes körű garanciával
Pl.: inverteres klímaberendezés 2,6 KW hűtő, 3,0 KW fűtő-teljesítmény 99 365 Ft + ÁFA

Gondoskodunk az ön tiszta levegőjéről
LÉGTISZTÍTÓK 45 000 Ft + ÁFA-tól

A természetes választás
hőszivattyúk fűtésre,
használati meleg víz előállítására.



További készülékek: www.klimatizal.webnode.hu

Klimatizálási megoldások minden esetre:

Anemo Optima Kft. 9025 Győr, Tarkarét u. 67.
Tel.: 06-70/521-9212, 06-20/921-5861 anemooptima@gmail.com

BIZTONSÁG társasházban élők számára is!

ÚJVÁROS BIZTONSÁGÁÉRT!
Patent Kivonulóközpont a Kossuth utcában is!

PATENT TÁVFELÜGYELET



PATENT, A BIZTONSÁG MINŐSÉGE.

Érdeklődjön a részletekről!

www.securitypatent.hu

Hívja most üzletkötőnket! +36-30/203-2222



Okos megoldás



OKOS MEGOLDÁS!

2013. június 20. csütörtöktől - június 26. szerdáig

UHT tej
▶ 1,5% zsírtartalom
▶ 1 liter



-13% OLCSÓBBI
143 Ft
~~165 Ft~~

Medve sajt
▶ natúr, csipőspaprikás, téliszalámis, sonkás
▶ 200 g
▶ 1645 Ft/kg



-22% OLCSÓBBI
329 Ft
~~425 Ft~~

Rios Gigant tejsokoládés jégkrém
▶ 3 x 125 ml ▶ 1064 Ft/liter



3 db
-20% OLCSÓBBI
399 Ft
~~499 Ft~~

Nestlé Aquarel ásványvíz*
▶ szénsavmentes
▶ 1,5 liter
▶ 53 Ft/liter



CSAK MOST!
79 Ft

Wippy konyhai papírtörő
▶ 2 rétegű ▶ 2 tekercs
▶ 11 méter/tekercs
▶ 50 Ft/tekercs
▶ 4,5 Ft/méter



-23% OLCSÓBBI
99 Ft
~~129 Ft~~

Biopon Takarékos mosópor vagy mosógél*
▶ mosópor, color, 6 kg, 315 Ft/kg
▶ mosógél, normál, color, 4,38 liter, 432 Ft/liter



CSAK MOST!
1890 Ft

Ajánlatunk 2013. június 20. és június 26. között a Penny Market győri üzletében érvényes! Amennyiben gondos tervezésünk ellenére a termék az akció vége előtt elfogy, felvilágosításért kérjük, forduljon az üzletvezetőhöz. A nyomdai hibáért felelősséget nem vállalunk. Az árak forintban, áfával együtt értendők. Kiszolgálás csak a háztartásokban szokásos mennyiségben. Szíves megértésüket köszönjük!